



c a n t e l l o

CANTELLO S.r.l.

Via Venaria 46

10148 - TORINO

Tel. 011 2266280

Mail: cantello@cantello.it

SOLUZIONI PER LA PULIZIA

CATALOGO GENERALE 2022

PULEX™

membro di



IPC

PULEX™

Uno degli operatori principali nel mercato della pulizia dei vetri.

#01



MADE IN ITALY

Fondata nel 1963, **PULEX** ricopre un ruolo fondamentale ai vertici del mercato internazionale della produzione di attrezzature, prodotti e accessori per la pulizia dei vetri e deve il suo straordinario successo all'elevato livello di specializzazione e all'alta qualità dei propri prodotti.

#02



AMPIO PORTFOLIO

PULEX offre una gamma completa di prodotti per la pulizia di vetri - tra cui tergovetri, velli, aste, raschietti e lamine - pavimenti ed esterni.

#03



DISTRIBUZIONE GLOBALE

Uno dei primi e dei principali protagonisti del mercato globale della pulizia vetri professionale, **PULEX** offre soluzioni complete in più di 80 paesi in tutto il mondo.

#04



**LA CHIAVE DEL SUCCESSO?
LA GOMMA**

La gomma di qualità totale (TQR - Total Quality Rubber) di Pulex offre una combinazione ideale tra materie prime, qualità di vulcanizzazione e perfezione dei bordi pulenti delle lamine. Inoltre, tutte le gomme sono controllate manualmente.

PULEX™

IPC Pulex è leader mondiale nella produzione di sistemi e accessori per la pulizia dei vetri.

Anni di ricerca, sperimentazione e innovazione ci hanno permesso di realizzare tergovetri apprezzati dai professionisti di tutto il mondo e scelti appositamente per la pulizia dei vetri di grattacieli, negozi, centri commerciali e abitazioni private.

Assistiamo ogni giorno a una maggiore diffusione delle superfici verticali da pulire, che aumentano molto più rapidamente di quelle orizzontali e sono anche notevolmente più difficili da pulire e da raggiungere. Le nostre attrezzature professionali sono state appositamente progettate e sviluppate per le superfici verticali e per un mercato di nicchia, che sebbene possa sembrare marginale, si sta imponendo sempre più nell'industria edilizia moderna.

IPC Pulex realizza una gamma completa di tergovetri, aste telescopiche, raschietti, raschietti per pavimenti, secchi per vetri e altri accessori per la pulizia.

Ogni processo è caratterizzato dalla massima attenzione all'innovazione dei prodotti, al controllo qualità e all'uso di metodologie computerizzate all'avanguardia.

In quanto membro e sponsor della International Window Cleaning Association (**IWCA**), membro della International Sanitary Supply Association (**ISSA**) e dell'Associazione fornitori italiani attrezzature, macchine, prodotti e servizi per la pulizia (**AFIDAMP**), e grazie ai suoi prodotti di qualità superiore, IPC Pulex ha ridefinito il principale obiettivo del settore: offrire a un'ampia platea di utenti, dai professionisti del settore alle casalinghe, una vasta gamma di soluzioni tecnologiche ampiamente testate.

membro di



IPC



IPC È SEMPRE CON TE SU PC, TABLET E SMARTPHONE

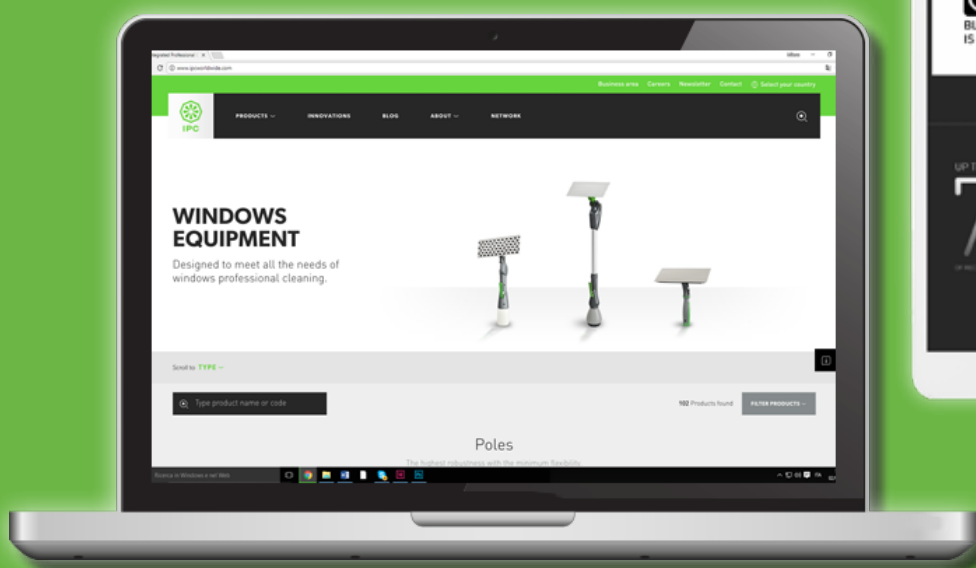

**SCARICA LA NOSTRA
APP IPC CATALOGUES**
**VISITA IL NOSTRO SITO UFFICIALE
IPCWORLDWIDE.COM**



VISITA IL NOSTRO SITO UFFICIALE IPCWORLDWIDE.COM

Accesso immediato a brochure, immagini e video da qualsiasi dispositivo.



SCARICA LA NOSTRA APP IPC CATALOGUES

Una volta scaricata, avrai sempre a disposizione i nostri cataloghi, anche offline.



REGISTRATI NELLA BUSINESS AREA DI IPC

Potrai accedere a tutti i documenti tecnici e commerciali di IPC.



REGISTRATI SUL SITO PER RICEVERE LA NOSTRA NEWSLETTER

Resta aggiornato sulle ultime novità, i nuovi prodotti e gli eventi di IPC

SEGUICI



CONTATTACI

info@ipcworldwide.com





IPC

UN PA AVVA

AFFRONTARE LE NUOVE SFIDE DELLA PULIZIA

Il settore della pulizia è in costante evoluzione ed è per questo che ci impegniamo per soddisfare i più severi standard igienici in maniera ancora più efficace.

IPC applica rigorosamente le migliori e più recenti pratiche di pulizia e si impegna a offrire soluzioni nuove in grado di migliorarne l'efficienza, concentrandosi in particolare sulle aree e sulle attività che si evolvono più rapidamente.

Per questo motivo abbiamo sviluppato una gamma completa di proposte nuove, in modo da soddisfare anche le più recenti pratiche precauzionali, volte a proteggere le comunità di tutto il mondo.



ASSO NANTI



SISTEMA PULEX P. 10

BLACK IS GREEN P. 12



LAMINE IN GOMMA P. 13



TERGIVETRI P. 17



VELLI P. 42



RICAMBI VELLO P.44



SUPPORTI VELLO P. 48



LAVAVETRI P. 54



ASTE TELESCOPICHE P. 58



RASCHIETTI E LAME P. 63



SECCHI PER VETRI P. 68



**ACCESSORI PER LA
PULIZIA DEI VETRI** P. 72



KRISTALSET P. 76



SERIE CLEANO P. 79



PAD CLEANO P. 86



PULIZIA DEGLI ESTERNI P. 90

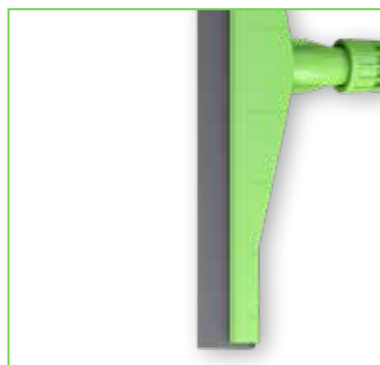

SPINGIACQUA P. 94



OGNI GIORNO È UN BUON GIORNO

Il tergivetro ergonomico Technolite è progettato per garantire la massima maneggevolezza e, grazie all'impugnatura in gomma, assicurare una presa ideale anche in condizioni di freddo.

- **Design ergonomico:** è il tergivetro più ergonomico disponibile sul mercato e la sua impugnatura, realizzata in plastica bicomponente, lo rende perfetto per qualsiasi attività. Technolite è la scelta ideale per ottenere risultati eccezionali.
- **Impugnatura in gomma antiscivolo:** garantisce una presa salda e sicura in qualsiasi situazione. Grazie allo speciale rivestimento, aderisce perfettamente alla mano, assicurando prestazioni assolutamente straordinarie.



Technolite di PULEX™
è la soluzione completa
per la pulizia dei vetri.

PULEX™



FINO AL 100% DI PLASTICA RICICLATA

I nostri progettisti hanno creato una gamma innovativa per la pulizia professionale.

La certificazione del contenuto di plastica riciclata nei nostri prodotti è una coerente conseguenza della documentazione trasparente e della capacità di un elevato controllo della catena di approvvigionamento, dei processi di trasformazione e produzione.

Utilizzando l'esclusiva tecnologia black is green, questi nuovi prodotti sono stati creati con plastica riciclata di alta qualità, per promuovere la tutela dell'ambiente e garantire uno sviluppo sostenibile.

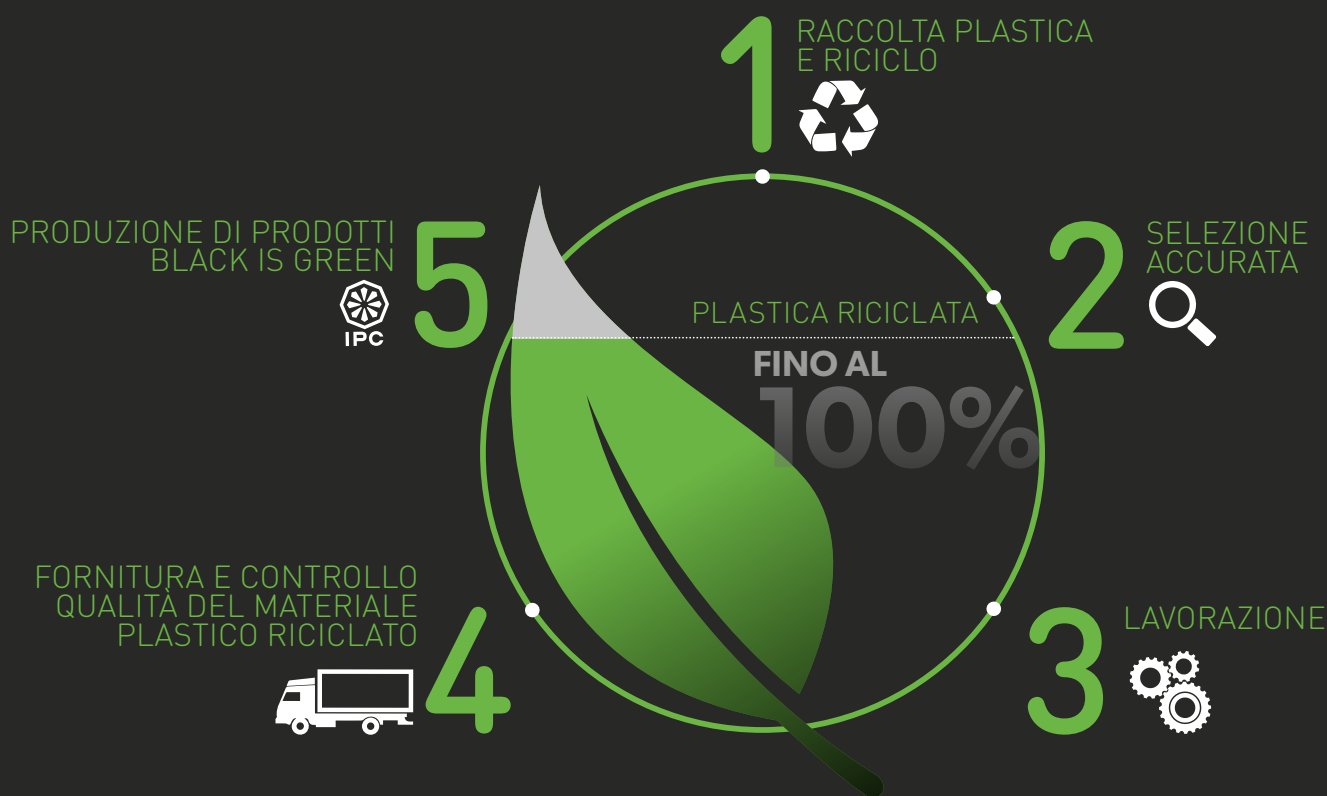

COME CONOSCERE IL CONTENUTO DI PLASTICA RICICLATA

La percentuale di plastica riciclata può variare da prodotto a prodotto o in base alla sua configurazione. Il contenuto di plastica riciclata nei prodotti Black is Green IPC può variare da un minimo del 15% ad un massimo del 100%. È possibile richiedere la documentazione sul contenuto di plastica riciclata indicando lo specifico prodotto di interesse.

BENEFICI

- 01** La plastica riciclata Black is Green è un materiale ricavato dalla migliore tipologia di scarti plastici rigorosamente selezionati. Viene prodotta attraverso un processo innovativo per garantire le stesse caratteristiche del materiale vergine e maggiori controlli in termini di qualità e sicurezza.
- 02** La plastica riciclata non è un rifiuto, è riciclabile ed è conforme alle direttive RoHS e REACH
- 03** Il contenuto minimo di plastica riciclata nei prodotti ed il processo di produzione della plastica "Black is Green" sono certificati da parte di ente terzo, in conformità alle normative internazionali.
- 04** L'utilizzo di un contenuto di plastica riciclata nei prodotti della pulizia è riconosciuto nelle gare pubbliche come un requisito premiante legato ai requisiti di sostenibilità.



LAMINE IN GOMMA

GOMMA DURA

P. 15

GOMMA MORBIDA

P. 15

LA GOMMA È LA SOLUZIONE

La lamina in gomma è il componente principale di tutti i tergivetri, poiché è l'elemento che entra in contatto diretto con il vetro e lo sporco. La lamina della maggior parte dei tergivetri disponibili sul mercato si deforma quando entra in contatto con le particelle abrasive di sporco, viene esposta agli agenti atmosferici o è sottoposta ad attrito sui telai delle finestre e sotto le gronde. Per questo motivo abbiamo inventato **TQR** (Total Quality Rubber), una soluzione che rende la **gomma Pulex** l'unica sul mercato impiegata nella produzione di tergivetri di qualità imbattibile. Tutte le nostre lamine in gomma garantiscono una combinazione perfetta di tre fattori: tipo e natura della gomma, altissima qualità e tecnologia all'avanguardia.

Le nostre lamine sono realizzate in gomma naturale (NR) vulcanizzata, sono stampate una per una per compressione e vantano caratteristiche organiche e chimiche uniformi e omogenee.

Lavoriamo le materie prime in modo da ottenere una miscela priva di impurità, in grado di garantire i requisiti fondamentali di perfetta dispersione molecolare, crosslinking, elasticità, strappo, resilienza, durezza, resistenza agli agenti chimici e atmosferici, uniformità superficiale e cromatica.

Infine, arriviamo al terzo fattore, ovvero la perfezione e la linearità del bordo pulente della lamina, che dipende dall'elevata precisione delle macchine utilizzate e dal rigoroso controllo qualità al quale vengono sottoposti tutti i nostri prodotti.

LAMINE IN GOMMA

STAMPAGGIO A CALDO DI UNA SINGOLA GOMMA

La miscela di gomma viene stampata (non estrusa) secondo un procedimento a caldo, pezzo per pezzo, mediante l'uso di una potente pressa che produce delle strisce di circa un metro di lunghezza.

La compressione molecolare rimuove tutte le sostanze indesiderate che potrebbero indebolire il prodotto finale, far aderire la gomma a un vetro non uniforme o usurare la gomma più rapidamente.

TAGLIO SINGOLO

Nella fase finale della produzione, le strisce di gomma vengono tagliate a metà in modo da rendere la lamina perfettamente affilata.

Dopo essere state sottoposte ad altri test, le lamine vengono tagliate alla misura richiesta per i vari modelli di tergivetri.

LA GOMMA PULEX

Le lamine in gomma Pulex sono prodotte internamente secondo il nostro processo TQR.

LA TECNOLOGIA TQR (TOTAL QUALITY RUBBER) DI PULEX

- ▶ Controllo delle materie prime, gomma naturale vulcanizzata proveniente dalla Malaysia.
- ▶ Controllo qualità della miscela (perfetta dispersione molecolare, elasticità e durezza; uniformità superficiale e cromatica).
- ▶ Controllo di ogni singola lamina in gomma mediante collaudo manuale finale.
- ▶ Perfezione dei due bordi della gomma.
- ▶ Le parti intorno ai bordi non devono presentare imperfezioni.
- ▶ Test lunghi e complessi garantiscono l'eccellente qualità del processo TQR.
- ▶ Interamente prodotta in Italia.
- ▶ Disponibile in versione dura (53° Shore A) o morbida (48° Shore A).
- ▶ Performance migliori, pulizia perfetta e in meno tempo.
- ▶ Deformazione minima al contatto con vetro e sporco.
- ▶ Resistenza agli agenti chimici e atmosferici.
- ▶ Tutte le gomme sono trattate con talco, in modo da poter essere inserite più rapidamente all'interno dei supporti.

GOMMA ECONOMICA (PRODOTTA DA ALTRI FABBRICANTI)

- ▶ Processo produttivo non controllato.
- ▶ Nessun controllo o finitura.
- ▶ Si usura molto rapidamente.
- ▶ Lascia striature sul vetro.
- ▶ Si deforma rapidamente.
- ▶ Basso costo = prestazioni scadenti.



PULEX UTILIZZA SOLO LA GOMMA MIGLIORE.

Sono disponibili due categorie:

GOMMA DURA - IDEALE PER LE ALTE TEMPERATURE

- ▶ 53° Shore A.
- ▶ È in grado di resistere a pressioni elevate, per cui è ideale per le attività che richiedono "olio di gomito" (non professionisti).
- ▶ È montata su tutti i tergivetri Pulex, a eccezione di quelli in ottone, Alumax e Technoduo.

GOMMA MORBIDA - IDEALE PER LE BASSE TEMPERATURE

- ▶ 48° Shore A.
- ▶ Miglior adattamento alle superfici irregolari.
- ▶ Pulizia semplice con una pressione minima sul vetro.
- ▶ Raccomandata per i professionisti del settore.
- ▶ Raccomandata per tergivetri molto lunghi, risultati ottimali nella parte finale.



LAMINE IN GOMMA - GOMMA DURA



CODICE	DIGIT	DIMENSIONI	PESO g	CONFEZIONE
LGM170015	2 08ST	15 cm / 6"	9	10 pz
LGM170016	2 08ST	20 cm / 8"	13	10 pz
LGM170017	2 08ST	25 cm / 16"	16	10 pz
LGM170018	2 08ST	30 cm / 12"	20	10 pz
LGM170019	2 08ST	35 cm / 14"	23	10 pz
LGM170020	2 08ST	40 cm / 16"	26	10 pz
LGM170021	2 08ST	45 cm / 18"	29	10 pz
LGM170022	2 08ST	50 cm / 20"	32	10 pz
LGM170023	2 08ST	55 cm / 22"	37	10 pz
LGM170028	2 08ST	92 cm / 36"	62	10 pz

DESCRIZIONE

Lamina ricambio in gomma dura

LAMINE IN GOMMA - GOMMA MORBIDA

CODICE	DIGIT	DIMENSIONI	PESO g	CONFEZIONE
LGM170015	4 08ST	15 cm / 6"	9	10 pz
LGM170016	4 08ST	20 cm / 8"	13	10 pz
LGM170017	4 08ST	25 cm / 16"	16	10 pz
LGM170018	4 08ST	30 cm / 12"	19	10 pz
LGM170019	4 08ST	35 cm / 14"	22	10 pz
LGM170020	4 08ST	40 cm / 16"	25	10 pz
LGM170021	4 08ST	45 cm / 18"	28	10 pz
LGM170022	4 08ST	50 cm / 20"	32	10 pz
LGM170023	4 08ST	55 cm / 22"	35	10 pz
LGM170028	4 08ST	92 cm / 36"	60	10 pz

DESCRIZIONE

Lamina ricambio in gomma morbida





TERGIVETRI

UNIHANDLE	P. 18
TERGIVETRI TECHNOLITE	P. 24
TERGIVETRI IN ACCIAIO INOX SHORT HANDLE	P. 26
TERGIVETRI IN ACCIAIO INOX LONG HANDLE	P. 28
ALUMAX	P. 30
TERGIVETRI IN OTTONE	P. 32
TERGIVETRI IN PLASTICA	P. 34
IMPUGNATURA SNODATA STUTZY	P. 36
TERGIVETRO SNODATO	P. 38
TERGIVETRO IN ALLUMINIO	P. 40



UNIHANDLE



- ▶ Multifunzione
- ▶ Versatile
- ▶ Compatibilità elevata



L'innovativo **UNIHANDLE** (in attesa di brevetto) è uno strumento estremamente flessibile, dotato di un'impugnatura ergonomica, in grado di adattarsi a qualsiasi esigenza di pulizia dei vetri in maniera semplice, rapida, efficiente e funzionale.

Il suo design unico, la qualità dei materiali e le sue caratteristiche innovative nascono dall'intenzione di ridurre al minimo le difficoltà, gli sforzi e i problemi di tutti i giorni dei professionisti del settore.

MULTIFUNZIONE

1. VERSIONE COMPLETA

Questo modello, dotato di **pad in microfibra IPC**, è ideale per pulire e rimuovere lo sporco più ostinato. Questa versione include: impugnatura+ricambio vello+supporto+clip.



2. VERSIONE TERGIVETRI

Grazie alla gomma naturale Pulex di altissima qualità, pulisce perfettamente senza lasciare segni o aloni. Può essere dotata di supporti diversi in base alle dimensioni richieste.



3. VERSIONE RASCHIETTO

Questa versione permette di rimuovere facilmente anche lo sporco più ostinato o incrostato.



LAVA E ASCIUGA IN UNA SOLA PASSATA, OTTIMIZZANDO LE NORMALI TEMPISTICHE.

VERSATILE

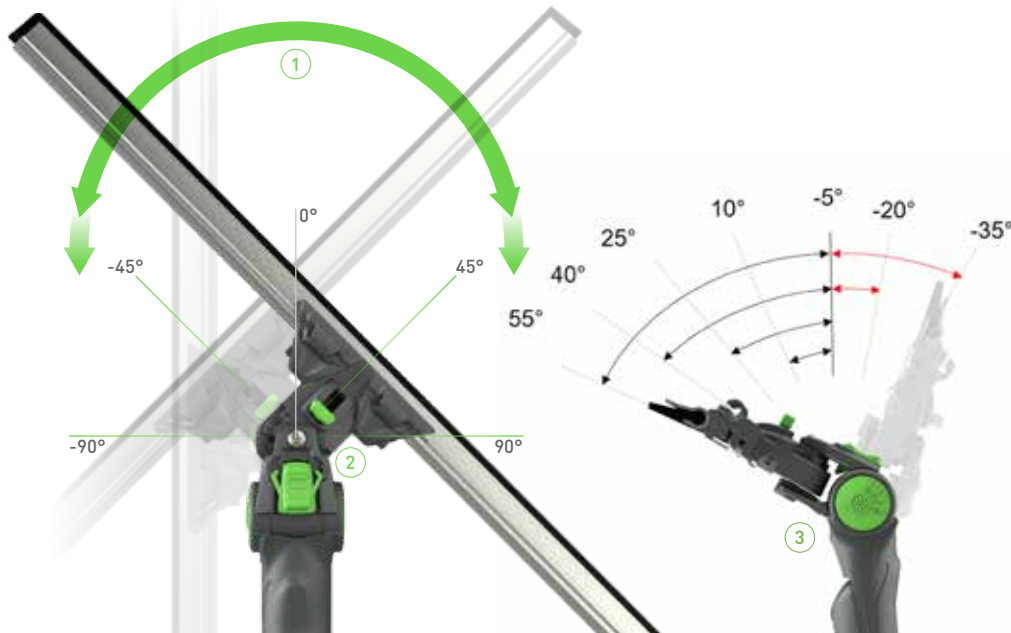

1. SISTEMA DI ROTAZIONE ESCLUSIVO

Rotazione fluida, libera (fino a +/- 180°) o limitata (fino a +/- 150°), che assicura una velocità e un'efficienza ottimali.

2. BLOCCO ROTAZIONE

È possibile bloccare la rotazione in 5 posizioni angolari differenti (0°, +/- 45°, +/- 90°).

3. ANGOLO AD AMPIEZZA REGOLABILE

Permette di regolare lo strumento in base alle esigenze di pulizia o alle preferenze dell'utilizzatore (-35°, -20°, -5°, 10°, 25°, 40°, 55°).

COMPATIBILITÀ ELEVATA

UNIVERSALE

La testina (in attesa di brevetto) è compatibile con la maggior parte dei supporti e delle aste telescopiche disponibili sul mercato.

AGGANCIO/SGANCIO SEMPLIFICATO

alle aste telescopiche, con foro di sicurezza.

IDEALE PER L'USO IN ALTEZZA

... ma non solo.

FABBRICATO IN ITALIA CON MATERIALI DI ALTA QUALITÀ

Ogni componente è stato accuratamente selezionato per garantire le migliori performance.



UNIHANDLE



DESCRIZIONE

Disponibile in 3 Kit con differenti dimensioni: KIT 25 cm, KIT 35 cm, KIT 45 cm. Ogni kit è composto da: impugnatura + clips + supporto in alluminio rigato + gomma dura + vello microtiger

CODICE	DIGIT	DIMENSIONI	PESO g	CONFEZIONE
TERG70200	IPIA	KIT 25 cm	226	1 pz
TERG70201	IPIA	KIT 35 cm	257	1 pz
TERG70202	IPIA	KIT 45 cm	287	1 pz

UNIHANDLE - COMPONENTI E ACCESSORI

IMPUGNATURA



DESCRIZIONE

Impugnatura

CODICE	DIGIT	PESO g	CONFEZIONE
IMPU70200	IPIA	140	1 pz

RICAMBIO VELLO MICROTIGER



DESCRIZIONE

Ricambio vello Microtiger

CODICE	DIMENSIONI	PESO g	CONFEZIONE
VELL70228	8 X 25 cm	35	10 pz
VELL70229	8 X 35 cm	45	10 pz
VELL70230	8 X 45 cm	60	10 pz

CLIP



DESCRIZIONE
Clip sinistra / Clip destra

CODICE	DIGIT	PESO g	CONFEZIONE
CLIP70005 (SX)	0009	7	-
CLIP70006 (DX)	0009	7	-

SUPPORTO IN ACCIAIO INOX PER IMPUGNATURA LH (LUNGA) CON GOMMA



DESCRIZIONE
Supporto in acciaio inox per impugnatura LH (lunga) con gomma dura

CODICE	DIGIT	DIMENSIONI	PESO g	CONFEZIONE
SUPP70158	2 M08ST	25 cm / 10"	66	10 pz
SUPP70160	2 M08ST	35 cm / 14"	96	10 pz
SUPP70161	2 M08ST	45 cm / 18"	124	10 pz

SUPPORTO CON GOMMA DURA IN ALLUMINIO RIGATO



DESCRIZIONE
Supporto con gomma dura in alluminio rigato

CODICE	DIGIT	DIMENSIONI	PESO g	CONFEZIONE
SUPP70303	2 M08ST	25 cm / 10"	45	10 pz
SUPP70305	2 M08ST	35 cm / 14"	65	10 pz
SUPP70307	2 M08ST	45 cm / 18"	80	10 pz

SOLO RASCHIETTO PORTA LAMA



DESCRIZIONE
Raschietto porta lama

CODICE	DIGIT	DIMENSIONI	PESO g	CONFEZIONE
RASC70017	10ST	102 x 23 x 10 mm	36	10

SISTEMA PULEX

MODELLO	IMMAGINE	TIPO	DESCRIZIONE	APPLICAZIONI	IMPUGNATURA	
					Materiale	Cono di sicurezza
UNIHANDLE		HD	L'impugnatura più completa, ergonomica e universale, ideale per la pulizia manuale e con aste	Pesanti 8 + ore	PP	sì 
TECHNOLITE		HD	Materiali di altissima qualità Tecnologia combinata: - plastica bicomponente - acciaio inox parte della più ampia famiglia professionale di strumenti per la pulizia vetri	Pesanti 8 + ore	Acciaio inox Chemiton e Santoprene	sì 
INOX SH		HD	Acciaio inox Cinghia in gomma, per una manipolazione salda e sicura se usato con acqua e detergente	Pesanti 8 + ore	Acciaio inox Gomma	sì 
INOX LH		HD	Impugnatura lunga Acciaio inox Cinghia in gomma, per una manipolazione salda e sicura se usato con acqua e detergente	Pesanti 8 + ore	Acciaio inox Gomma	sì 
ALUMAX		HD	Corpo ABS Snodo in ottone Ideale per ampie superfici con supporti e lamine in gomma da 55 cm, 60 cm, 70 cm, 80 cm e 90 cm	Pesanti 8 + ore	ABS Acciaio inox Ottone	sì 
OTTONE		MD	Ottone Storicamente, il primo	Medie 5 - 6 ore	Ottone	cono standard
PLASTICA		LD	ABS e lega di alluminio Il miglior compromesso: strumento professionale e ultraleggero	Leggere 2 ore	ABS	sì 
STUTZY		HD	Corpo ABS Testa in acciaio inox Componenti in ottone per lo snodo Brevetto PULEX: Stutzy permette di utilizzare qualsiasi tipo di supporto....	Pesanti 8 + ore	ABS Acciaio inox Ottone	sì 
SNODATO		MD	Corpo ABS Ottone per lo snodo	Medie 5 - 6 ore	ABS Acciaio inox Ottone	sì 
ALLUMINIO		LD	Lega di alluminio Anello in ottone	Leggere 2 ore	Lega di alluminio Anello in ottone	cono standard

SISTEMA PULEX

IMPUGNATURA		CANALE SUPPORTO GOMMA			LAMINA IN GOMMA			
Supporto rotante	Lunghezza	sistema di fissaggio	dimensioni	materiale	Tipo	Morbida	Dura	fissaggio
sì 90°	21,5 cm	Piastra INOX e leva in plastica	da 25 cm a 55 cm	Lega di alluminio INOX	TQR PULEX	disponibile opzionalmente	Standard	tramite la molla posteriore
-	16,10 cm	Molla INOX T	da 25 cm a 55 cm	INOX	TQR PULEX	disponibile opzionalmente	Standard	tramite la molla posteriore dell'impugnatura nessuna clip aggiuntiva richiesta
-	13,20 cm	Molla INOX SH	da 15 cm a 55 cm	INOX	TQR PULEX	disponibile opzionalmente	Standard	tramite la molla posteriore dell'impugnatura nessuna clip aggiuntiva richiesta
-	15,30 cm	Molla INOX T	da 15 cm a 55 cm	INOX	TQR PULEX	disponibile opzionalmente	Standard	tramite la molla posteriore dell'impugnatura nessuna clip aggiuntiva richiesta
sì 170°	18,20 mm	Piastra INOX	da (35) 55 cm a 90 cm	Lega di alluminio	TQR PULEX	disponibile opzionalmente	Standard	con clip in ottone
-	13,20 cm	Piastra in ottone	da 15 cm a 55 cm	Ottone	TQR PULEX	Standard	disponibile opzionalmente	con clip in ottone
-	16,20 cm	Piastra in plastica	da 20 cm a 45 cm	Lega di alluminio	TQR PULEX	disponibile opzionalmente	Standard	tramite la molla posteriore dell'impugnatura nessuna clip aggiuntiva richiesta
sì 170°	19,30 cm	Piastra INOX e leva in plastica	da 15 cm a 55 cm	Lega di alluminio Ottone	TQR PULEX	disponibile opzionalmente	Standard	tramite la molla posteriore dell'impugnatura nessuna clip aggiuntiva richiesta
sì 170°	18,20 cm	Piastra in ottone	da 25 cm a 55 cm	Ottone	TQR PULEX	Standard	disponibile opzionalmente	con clip in ottone
-	13,20 cm	Molla INOX	da 15 cm a 45 cm	Lega di alluminio	TQR PULEX	disponibile opzionalmente	Standard	tramite la molla posteriore dell'impugnatura nessuna clip aggiuntiva richiesta



TERGIVETRI TECHNOLITE

- ▶ Impugnatura ergonomica e antiscivolo in Chemiton e Santoprene
- ▶ Impugnatura a 30°/35°
- ▶ Blocco asta a tre denti
- ▶ Molla in acciaio inox AISI 304
- ▶ Parte superiore e supporto in acciaio inox AISI 430
- ▶ Gomma Pulex morbida e dura
- ▶ Angoli finemente smussati
- ▶ 25-55 cm
- ▶ Foro nella parte posteriore

Il tergovetro ergonomico Technolite, progettato e testato da IPC Pulex, permette di ottimizzare tutte le fasi della pulizia.

Technolite unisce le qualità tradizionali di manovrabilità e movimento uniforme, tipici di tutti i **tergovetri Pulex**, a caratteristiche completamente nuove che migliorano le prestazioni in **qualsiasi** condizione.

L'**impugnatura ergonomica**, realizzata in plastica bicomponente, non è semplicemente un elemento estetico: rende il tergovetri più leggero e, quindi, **più comodo da utilizzare**, anche per lunghi periodi. Il tergovetri Technolite offre non solo facilità d'uso ma anche **prestazioni migliori**, garantendo risultati superiori. Disponibile nella versione da 25 cm (10") a 55 cm (22").

TRIPLO BLOCCO DEL SUPPORTO E DELLA GOMMA

Le tre linguette che si agganciano ai nuovi supporti sono controllati da una molla a scatto e assicurano un **blocco perfetto**, un posizionamento corretto del bordo in acciaio e un'estrema semplicità d'uso anche nelle versioni più lunghe.

FORO PER CINGHIA DI SICUREZZA

All'estremità dell'impugnatura è presente un foro per l'inserimento di una cinghia di sicurezza, una caratteristica fondamentale per chiunque esegua lavori in sospensione o in condizioni difficili.

TERGIVETRI - TERGIVETRO TECHNOLITE COMPLETO CON FORO



DESCRIZIONE
Technolite tergivetro completo (lamina in gomma dura)

CODICE	DIGIT	DIMENSIONI	PESO g	CONFEZIONE
TERG70154	STE2 S30ST	25 cm / 16"	168	10 pz
TERG70155	STE2 S30ST	30 cm / 12"	183	10 pz
TERG70156	STE2 S30ST	35 cm / 14"	198	10 pz
TERG70157	STE2 S30ST	40 cm / 16"	211	10 pz
TERG70158	STE2 S30ST	45 cm / 18"	227	10 pz
TERG70159	STE2 S30ST	50 cm / 20"	239	10 pz
TERG70160	STE2 S30ST	55 cm / 22"	254	10 pz

TERGIVETRI - IMPUGNATURA TERGIVETRI TECHNOLITE CON FORO



DESCRIZIONE
Technolite impugnatura tergivetro

CODICE	DIGIT	PESO g	CONFEZIONE
IMPU70078	STE 30ST	100	10 pz

TERGIVETRI - SUPPORTO IN ACCIAIO INOX LH CON GOMMA



DESCRIZIONE
Supporto con gomma dura LH in acciaio Inox

CODICE	DIGIT	DIMENSIONI	PESO g	CONFEZIONE
SUPP70158	2 M08ST	25 cm / 10"	66	10 pz
SUPP70159	2 M08ST	30 cm / 12"	84	10 pz
SUPP70160	2 M08ST	35 cm / 14"	96	10 pz
SUPP70311	2 M08ST	40 cm / 16"	112	10 pz
SUPP70161	2 M08ST	45 cm / 18"	124	10 pz
SUPP70312	2 M08ST	50 cm / 20"	141	10 pz
SUPP70162	2 M08ST	55 cm / 22"	156	10 pz

SONO DISPONIBILI ANCHE VERSIONI CON LAMINA IN GOMMA MORBIDA.

Impugnatura personalizzabile con logo. Contattare l'Ufficio Vendite/Responsabile dell'area per maggiori informazioni.



TERGIVETRI IN ACCIAIO INOX SHORT HANDLE

- ▶ Impugnatura in gomma EPDM e acciaio inox AISI 430
- ▶ Impugnatura con chiusura con fissaggio a molla a 30°/35°, utilizzabile anche come raschietto
- ▶ Blocco asta a due denti
- ▶ Molla in acciaio inox AISI 304, viti e dadi in ottone nichelato, supporto in acciaio inox AISI 430.
- ▶ Gomma Pulex morbida e dura.
- ▶ Angoli finemente smussati
- ▶ 15-55 cm
- ▶ Foro nella parte posteriore

Il **tergivero in acciaio inox** ha completamente rivoluzionato il modo di lavorare dei professionisti del settore. Questo strumento è formato da tre componenti principali: il supporto, la lamina in gomma e l'impugnatura con molla di bloccaggio.

Inoltre, la sua elevata flessibilità consente di utilizzarlo anche come raschietto. Il supporto per la lamina in gomma è dotato di un canale in acciaio inox disponibile in 9 misure diverse, da 15 cm (6") a 55 cm (22"), e, grazie all'innovativa costolatura, esclusiva di IPC Pulex, garantisce una perfetta linearità. Il supporto è bloccato sull'impugnatura da due denti posizionati nella parte superiore della molla, che si agganciano ai rispettivi fori.

Questi fori si trovano a intervalli regolari, consentendo di fissare il supporto e la lamina in gomma anche in posizione non centrata, in base alle esigenze (v. in alto a sinistra), e di aumentare la portata del tergivero, in modo da raggiungere la parte superiore del vetro senza dover utilizzare una scala. Le lamine in gomma (standard e morbida) vengono inserite all'interno di supporti perfettamente lineari, che ne migliorano la funzionalità anche nelle versioni più lunghe. L'impugnatura è dotata di una manopola in gomma morbida adatta all'installazione su un'asta telescopica.

TERGIVETRI - TERGIVETRI IN ACCIAIO INOX COMPLETI CON FORO



DESCRIZIONE
Tergivetro professionale completo in acciaio inox (lamina in gomma dura)

CODICE	DIGIT	DIMENSIONI	PESO g	CONFEZIONE
TERG70029	STN2 S29ST	15 cm / 6"	156	10 pz
TERG70030	STN2 S29ST	20 cm / 8"	170	10 pz
TERG70031	STN2 S29ST	25 cm / 10"	185	10 pz
TERG70032	STN2 S29ST	30 cm / 12"	195	10 pz
TERG70033	STN2 S29ST	35 cm / 14"	209	10 pz
TERG70034	STN2 S29ST	40 cm / 16"	222	10 pz
TERG70035	STN2 S29ST	45 cm / 18"	242	10 pz
TERG70036	STN2 S29ST	50 cm / 20"	250	10 pz
TERG70037	STN2 S29ST	55 cm / 22"	267	10 pz

TERGIVETRI - IMPUGNATURA DEL TERGIVETRI IN ACCIAIO INOX CON FORO



DESCRIZIONE
Impugnatura tergovetro in acciaio inox

CODICE	DIGIT	PESO g	CONFEZIONE
IMPU70048	STN 29ST	120	10 pz

TERGIVETRI - SUPPORTO IN ACCIAIO INOX CON GOMMA



DESCRIZIONE
Supporto in acciaio inox con gomma dura

CODICE	DIGIT	DIMENSIONI	PESO g	CONFEZIONE
SUPP70149	2 M08ST	15 cm / 6"	39	10 pz
SUPP70150	2 M08ST	20 cm / 8"	52	10 pz
SUPP70151	2 M08ST	25 cm / 10"	69	10 pz
SUPP70152	2 M08ST	30 cm / 12"	78	10 pz
SUPP70153	2 M08ST	35 cm / 14"	95	10 pz
SUPP70154	2 M08ST	40 cm / 16"	104	10 pz
SUPP70155	2 M08ST	45 cm / 18"	118	10 pz
SUPP70156	2 M08ST	50 cm / 20"	130	10 pz
SUPP70157	2 M08ST	55 cm / 22"	143	10 pz

SONO DISPONIBILI ANCHE VERSIONI CON LAMINA IN GOMMA MORBIDA.

Impugnatura personalizzabile con logo. Contattare l'Ufficio Vendite/Responsabile dell'area per maggiori informazioni.

TERGIVETRI IN ACCIAIO INOX LONG HANDLE

- ▶ Tergivetro professionale tradizionale con impugnatura lunga (LH) (+2 cm)
- ▶ Maggiore ergonomia
- ▶ Migliore presa
- ▶ Tre punti di bloccaggio per una migliore aderenza della gomma
- ▶ Maggiore sicurezza: è possibile sostituire la gomma senza rimuovere l'impugnatura dall'asta e regolare l'angolazione in modo da raggiungere anche i punti più critici
- ▶ Facile sostituzione dell'asta
- ▶ 25-55 cm
- ▶ Foro nella parte posteriore

IPC Pulex realizza anche la versione in acciaio inox LH del tergovetro professionale classico. L'impugnatura ha una lunghezza di 2 cm (0,7") ed è dotata di supporti in acciaio inox disponibili in quattro misure diverse: 25 cm (10"), 35 cm (14"), 45 cm (18") e 55 cm (22"). Sulla struttura sono presenti **tre punti di ancoraggio che consentono di mantenere saldamente la gomma all'interno del supporto.**

TERGIVETRI - TERGIVETRI IN ACCIAIO INOX LH COMPLETI CON FORO



DESCRIZIONE
Tergivetro professionale completo LH (impugnatura lunga) in acciaio inox (lamina in gomma dura)

CODICE	DIGIT	DIMENSIONI	PESO g	CONFEZIONE
TERG70038	STN2 S21ST	25 cm / 10"	199	10 pz
TERG70039	STN2 S21ST	35 cm / 14"	227	10 pz
TERG70040	STN2 S21ST	45 cm / 18"	256	10 pz
TERG70041	STN2 S21ST	55 cm / 22"	286	10 pz

TERGIVETRI - TERGIVETRI LH IN ACCIAIO INOX CON FORO



DESCRIZIONE
Impugnatura tergovetro LH (lunga) in acciaio inox

CODICE	DIGIT	PESO g	CONFEZIONE
IMPU70050	STN 21ST	126	10 pz

TERGIVETRI - SUPPORTO IN ACCIAIO INOX PER IMPUGNATURA LH (LUNGA) CON GOMMA



DESCRIZIONE
Supporto in acciaio inox per impugnatura LH (lunga) con gomma dura

CODICE	DIGIT	DIMENSIONI	PESO g	CONFEZIONE
SUPP70158	2 M08ST	25 cm / 10"	66	10 pz
SUPP70160	2 M08ST	35 cm / 14"	96	10 pz
SUPP70161	2 M08ST	45 cm / 18"	124	10 pz
SUPP70162	2 M08ST	55 cm / 22"	156	10 pz

SONO DISPONIBILI ANCHE VERSIONI CON LAMINA IN GOMMA MORBIDA.

Impugnatura personalizzabile con logo. Contattare l'Ufficio Vendite/Responsabile dell'area per maggiori informazioni.

ALUMAX

- ▶ Impugnatura in plastica ABS, viti e dadi in ottone, molla in ottone 067 semi-grezzo R350.
- ▶ Impugnatura a 30°/35°
- ▶ Bloccaggio dell'asta con viti e dadi
- ▶ Supporto in alluminio estruso.
- ▶ Gomma Pulex morbida e dura.
- ▶ Angoli finemente smussati
- ▶ 35-90 cm
- ▶ Foro nella parte posteriore



Alumax è un **tergivero extra-lungo**, dotato di un supporto in lega di alluminio estruso altamente resistente e un'impugnatura snodata professionale.

Progettato per garantire una sensibile riduzione dei tempi su grandi superfici, Alumax assicura una pulizia uniforme, più rapida (in 1/3 del tempo) e molto più semplice. Grazie al supporto da 80 cm, questo tergivero permette di pulire senza sforzi né errori, ottenendo superfici perfettamente nitide e prive di aloni. L'impugnatura Alumax è realizzata in plastica rinforzata ad alte prestazioni e può essere installata su qualsiasi asta telescopica. Ruota su un perno centrale in ottone regolato con vite.

Le estremità dei supporti in alluminio sono smussate e antigraffio, in modo da poter lavorare anche vicino al telaio delle finestre.

Alumax è dotato di un supporto e una lamina in gomma da 35 cm (14") a 90 cm (36").

TERGIVETRI - IMPUGNATURA SNODATA PER TERGIVETRI ALUMAX CON FORO



DESCRIZIONE
Impugnatura tergivetro snodata Alimax

CODICE	DIGIT	PESO g	CONFEZIONE
IMPU70052	ST8 30ST	136	10 pz

TERGIVETRI - SUPPORTO IN ALLUMINIO CON GOMMA PER ALUMAX



DESCRIZIONE
Supporto in alluminio con gomma dura e clips per Alimax

CODICE	DIGIT	DIMENSIONI	PESO g	CONFEZIONE
SUPP70174	2 M08ST	35 cm / 14"	105	10 pz
SUPP70175	2 M08ST	40 cm / 16"	120	10 pz
SUPP70176	2 M08ST	45 cm / 18"	135	10 pz
SUPP70177	2 M08ST	50 cm / 20"	150	10 pz
SUPP70178	2 M08ST	55 cm / 22"	166	10 pz
SUPP70179	2 M08ST	60 cm / 24"	181	10 pz
SUPP70180	2 M21ST	70 cm / 28"	212	10 pz
SUPP70181	2 M21ST	75 cm / 30"	225	10 pz
SUPP70182	2 M21ST	80 cm / 32"	243	10 pz
SUPP70183	2 M21ST	90 cm / 36"	271	10 pz

SONO DISPONIBILI ANCHE VERSIONI CON LAMINA IN GOMMA MORBIDA.

TERGIVETRI IN OTTONE

- ▶ Ottone 067 semi-grezzo R350, anello in ottone 067 cotto R280.
- ▶ Impugnatura a 30°/35°
- ▶ Bloccaggio dell'asta con viti
- ▶ Clip per regolazione della tensione del supporto in ottone 063 grezzo R410.
- ▶ Gomma Pulex morbida e dura.
- ▶ Angoli finemente smussati
- ▶ 15-55 cm
- ▶ Lucidato e verniciato a caldo (non si ossida)
- ▶ Grana esclusiva sulle aste, per una perfetta linearità



Il tergivetro in ottone è lo strumento tradizionale utilizzato dai professionisti del settore americani e britannici. La lamina in gomma è fissata all'interno del supporto da due clip, poste alle due estremità, che consentono di regolare la tensione della lamina e di mantenerla ben tesa. Il supporto è realizzato in ottone extra-rigido, mentre l'impugnatura in ottone resistente ha una conformazione perfettamente anatomica e calda al tocco. Il supporto è fissato all'impugnatura tramite due viti. Il tergivetro in ottone può essere installato sulle aste telescopiche ed è disponibile in nove misure diverse, da 15 cm (6") a 55 cm (22").

TERGIVETRI - TERGIVETRO COMPLETO IN OTTONE



DESCRIZIONE
Tergivetro completo in ottone (lamina in gomma morbida)

CODICE	DIGIT	DIMENSIONI	PESO g	CONFEZIONE
TERG70042	STX4 S14ST	15 cm / 6"	162	10 pz
TERG70043	STX4 S14ST	20 cm / 8"	180	10 pz
TERG70044	STX4 S14ST	25 cm / 10"	196	10 pz
TERG70045	STX4 S14ST	30 cm / 12"	213	10 pz
TERG70046	STX4 S14ST	35 cm / 14"	226	10 pz
TERG70047	STX4 S14ST	40 cm / 16"	246	10 pz
TERG70048	STX4 S14ST	45 cm / 18"	265	10 pz
TERG70049	STX4 S14ST	50 cm / 20"	281	10 pz
TERG70050	STX4 S14ST	55 cm / 22"	297	10 pz

TERGIVETRI - IMPUGNATURA PER TERGIVETRI IN OTTONE



DESCRIZIONE
Impugnatura tergovetro in ottone

CODICE	DIGIT	PESO g	CONFEZIONE
IMPU70051	STX 14ST	112	10 pz

TERGIVETRI - SUPPORTO IN OTTONE CON GOMMA



DESCRIZIONE
Supporto in ottone con gomma e clips

CODICE	DIGIT	DIMENSIONI	PESO g	CONFEZIONE
SUPP70163	4 M08ST	15 cm / 6"	50	10 pz
SUPP70164	4 M08ST	20 cm / 8"	66	10 pz
SUPP70165	4 M08ST	25 cm / 10"	83	10 pz
SUPP70166	4 M08ST	30 cm / 12"	100	10 pz
SUPP70167	4 M08ST	35 cm / 14"	118	10 pz
SUPP70168	4 M08ST	40 cm / 16"	132	10 pz
SUPP70169	4 M08ST	45 cm / 18"	151	10 pz
SUPP70170	4 M08ST	50 cm / 20"	165	10 pz
SUPP70171	4 M08ST	55 cm / 22"	170	10 pz

TERGIVETRI - CLIP PER OTTONE



DESCRIZIONE
Clip per tergovetro in ottone, snodato e Alumax

CODICE	DIGIT	PESO g
CLIP70003	S ST	2



TERGIVETRI IN PLASTICA

- ▶ Plastica riciclata nera Black Is Black
- ▶ Impugnatura a 30°/35°
- ▶ Bloccaggio dell'asta con dado
- ▶ Supporto in alluminio estruso
- ▶ Gomma Pulex morbida e dura
- ▶ Una manopola di chiusura e la molla posteriore fissano il corpo in modo da evitare perdite involontarie
- ▶ 20-45 cm
- ▶ Economico, leggero, resistente, facile da usare e da assemblare
- ▶ Foro nella parte posteriore

Il **tergivero in plastica di altissima qualità** IPC Pulex, facile da usare e relativamente **economico**, è utilizzato in tutto il mondo dai **professionisti del settore**. Questo strumento, completamente intercambiabile, è dotato di supporti in alluminio disponibili in 6 misure diverse, da 20 cm (8") a 45 cm (18"), e può essere bloccato utilizzando un apposito dado a farfalla. È rapido e facile da usare e può essere installato su qualsiasi asta telescopica per eseguire lavori in altezza. **Il dado a farfalla e la piastra di montaggio rimangono fissati all'impugnatura, pertanto, sebbene tutte le parti siano smontabili e sostituibili, è impossibile perderle.**

TERGIVETRI - TERGIVETRO IN PLASTICA COMPLETO CON FORO



DESCRIZIONE
Tergivetro in plastica riciclata nera Black is Black completo (lamina in gomma dura)

CODICE	DIGIT	DIMENSIONI	PESO g	CONFEZIONE
TERG70023	ST62 S23ST	20 cm / 8"	89	10 pz
TERG70024	ST62 S23ST	25 cm / 10"	97	10 pz
TERG70025	ST62 S23ST	30 cm / 12"	107	10 pz
TERG70026	ST62 S23ST	35 cm / 14"	115	10 pz
TERG70027	ST62 S23ST	40 cm / 16"	120	10 pz
TERG70028	ST62 S23ST	45 cm / 18"	130	10 pz

TERGIVETRI - IMPUGNATURA PER TERGIVETRO IN PLASTICA CON FORO



DESCRIZIONE
Impugnatura tergvetro in plastica riciclata nera Black is Black

CODICE	DIGIT	PESO g	CONFEZIONE
IMPU70046	ST6 23ST	59	10 pz

TERGIVETRI - SUPPORTO IN ALLUMINIO CON GOMMA



DESCRIZIONE
Supporto in alluminio con gomma dura

CODICE	DIGIT	DIMENSIONI	PESO g	CONFEZIONE
SUPP70142	2 M08ST	15 cm / 6"	24	10 pz
SUPP70143	2 M08ST	20 cm / 8"	32	10 pz
SUPP70144	2 M08ST	25 cm / 10"	41	10 pz
SUPP70145	2 M08ST	30 cm / 12"	48	10 pz
SUPP70146	2 M08ST	35 cm / 14"	58	10 pz
SUPP70147	2 M08ST	40 cm / 16"	64	10 pz
SUPP70148	2 M08ST	45 cm / 18"	74	10 pz

SONO DISPONIBILI ANCHE VERSIONI CON LAMINA IN GOMMA MORBIDA.

Impugnatura personalizzabile con logo. Contattare l'Ufficio Vendite/Responsabile dell'area per maggiori informazioni.

IMPUGNATURA SNODATA STUTZY

BREVETTATA

- ▶ Impugnatura ABS e acciaio inox AISI 430.
- ▶ Impugnatura a 30°/35°
- ▶ Compatibile con tutti i supporti con gomma disponibili sul mercato
- ▶ Molla in acciaio inox AISI 304, supporto in acciaio inox AISI 430.
- ▶ Gomma Pulex morbida e dura.
- ▶ Angoli finemente sagomati e smussati
- ▶ 15-55 cm
- ▶ Foro nella parte posteriore



Sicuro e brevettato: il supporto non scivola in alcun modo
Stutzy è un tergivero universale, rapido, brevettato e sicuro. È:

- universale in quanto compatibile con tutti i supporti con gomma disponibili sul mercato;
- sicuro perché il supporto non può scivolare in alcun modo, grazie all'azione delle molle;
- rapido e facile da inserire nel supporto già installato sull'apposita lamina in gomma.

TERGIVETRI - IMPUGNATURA SNODATA UNIVERSALE STUTZY CON FORO



DESCRIZIONE
Impugnatura tergivetro universale snodata Stutzy

CODICE	DIGIT	PESO g	CONFEZIONE
IMPU70054	ST8 30ST	166	10 pz

TERGIVETRO SNODATO

IMPUGNATURA IN PLASTICA ABS, VITI E DADI IN OTTONE, MOLLA IN OTTONE 067 SEMI-GREZZO R350.

- ▶ Impugnatura a 30°/35°
- ▶ Bloccaggio dell'asta con viti e dadi
- ▶ Asta in ottone 067 semi-grezzo R350, clip per supporto in ottone 063 grezzo R410.
- ▶ Gomma Pulex morbida e dura.
- ▶ Angoli finemente smussati
- ▶ 25-55 cm
- ▶ Foro nella parte posteriore

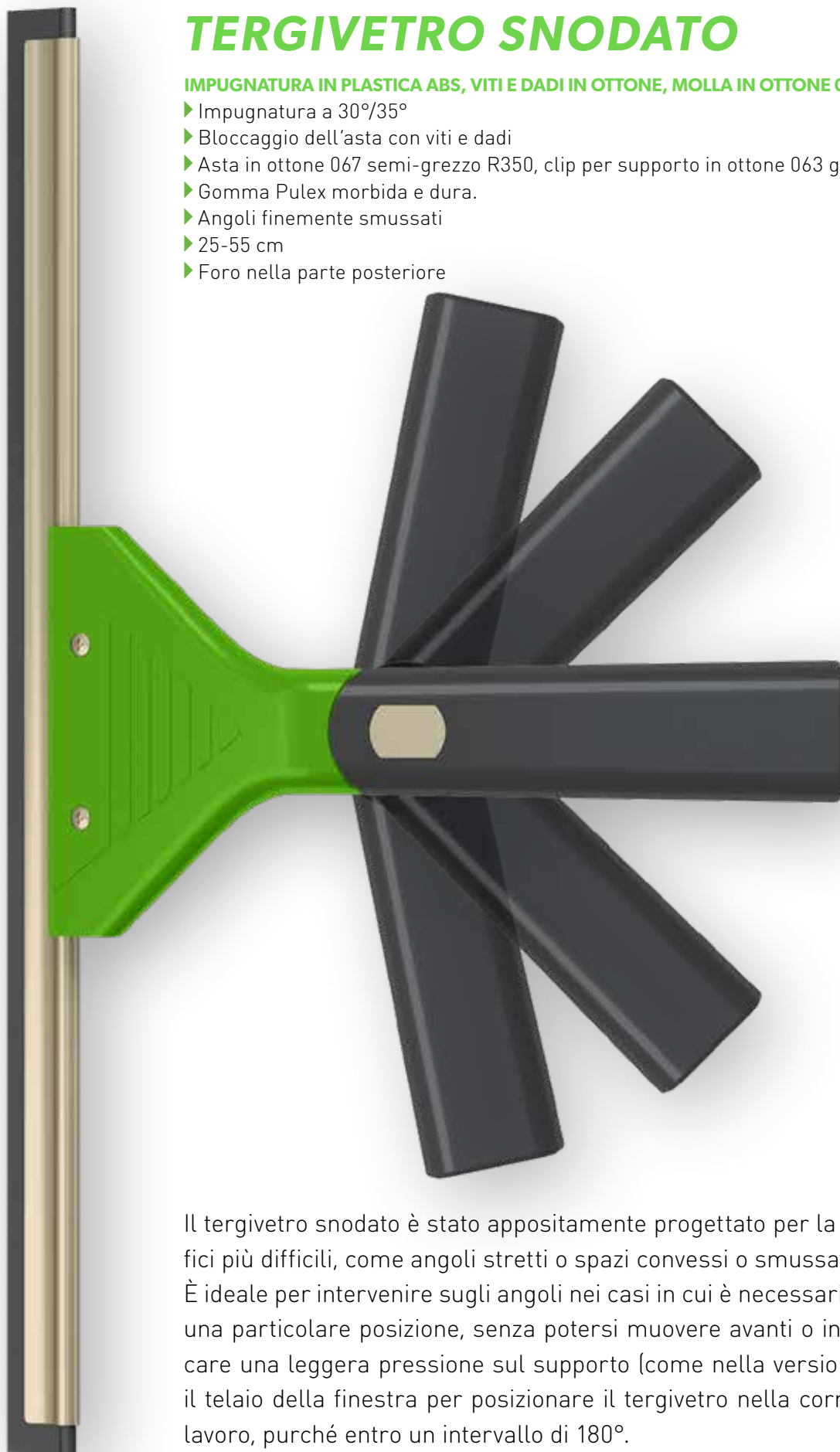

Il tergivetro snodato è stato appositamente progettato per la pulizia delle superfici più difficili, come angoli stretti o spazi convessi o smussati in modo inusuale. È ideale per intervenire sugli angoli nei casi in cui è necessario rimanere fermi in una particolare posizione, senza potersi muovere avanti o indietro. Basta applicare una leggera pressione sul supporto (come nella versione in ottone) contro il telaio della finestra per posizionare il tergivetro nella corretta angolazione di lavoro, purché entro un intervallo di 180°.

TERGIVETRI - TERGIVETRO COMPLETO SNODATO CON FORO



DESCRIZIONE
Tergivetro snodato completo (lamina in gomma morbida)

CODICE	DIGIT	DIMENSIONI	PESO g	CONFEZIONE
TERG70051	ST82 S30ST	25 cm / 10"	207	10 pz
TERG70052	ST82 S30ST	30 cm / 12"	223	10 pz
TERG70053	ST82 S30ST	35 cm / 14"	239	10 pz
TERG70054	ST82 S07ST	40 cm / 16"	256	5 pz
TERG70055	ST82 S07ST	45 cm / 18"	272	5 pz
TERG70056	ST82 S07ST	50 cm / 20"	288	5 pz
TERG70057	ST82 S07ST	55 cm / 22"	305	5 pz

TERGIVETRI - IMPUGNATURA PER TERGIVETRI SNODATI CON FORO



DESCRIZIONE
Impugnatura per tergovetro snodato

CODICE	DIGIT	PESO g	CONFEZIONE
IMPU70053	ST8 30ST	123	10 pz

TERGIVETRI - SUPPORTO IN OTTONE CON GOMMA



DESCRIZIONE
Supporto in ottone con gomma morbida e clip

CODICE	DIGIT	DIMENSIONI	PESO g	CONFEZIONE
SUPP70163	4 M08ST	15 cm / 6"	50	10 pz
SUPP70164	4 M08ST	20 cm / 8"	66	10 pz
SUPP70165	4 M08ST	25 cm / 10"	83	10 pz
SUPP70166	4 M08ST	30 cm / 12"	100	10 pz
SUPP70167	4 M08ST	35 cm / 14"	118	10 pz
SUPP70168	4 M08ST	40 cm / 16"	132	10 pz
SUPP70169	4 M08ST	45 cm / 18"	151	10 pz
SUPP70170	4 M08ST	50 cm / 20"	165	10 pz
SUPP70171	4 M08ST	55 cm / 22"	170	10 pz

SONO DISPONIBILI ANCHE VERSIONI CON LAMINA IN GOMMA DURA.



TERGIVETRO IN ALLUMINIO

**IMPUGNATURA IN LEGA DI ALLUMINIO 5754 H111,
ANELLO IN OTTONE 067 COTTO R280.**

- ▶ Alluminio per uso aeronautico resistente alla corrosione
- ▶ Impugnatura a 30°/35°
- ▶ Bloccaggio dell'asta con viti
- ▶ Supporto in alluminio estruso.
- ▶ Gomma Pulex morbida e dura.
- ▶ Angoli finemente smussati
- ▶ 15-45 cm

Il tergivetro in alluminio è stato migliorato e potenziato per soddisfare le esigenze di tutti gli operatori che cercano uno **strumento leggero**, in grado di assecondare i continui **movimenti a S** da eseguire durante il lavoro. Questo tergivetro è composto da una nuovissima impugnatura, realizzata interamente in alluminio altamente resistente e anticorrosione, e dal medesimo supporto con lamina in gomma utilizzato per la versione in plastica. Questo strumento è frutto dell'impegno di IPC Pulex per semplificare il lavoro degli operatori del settore.

TERGIVETRI - TERGIVETRO COMPLETO IN ALLUMINIO



DESCRIZIONE
Tergivetro in alluminio completo (lamina in gomma dura)

CODICE	DIGIT	DIMENSIONI	PESO g	CONFEZIONE
TERG70016	STX2 S30ST	15 cm / 6"	84	10 pz
TERG70017	STX2 S30ST	20 cm / 8"	23	10 pz
TERG70018	STX2 S30ST	25 cm / 10"	102	10 pz
TERG70019	STX2 S30ST	30 cm / 12"	110	10 pz
TERG70020	STX2 S30ST	35 cm / 14"	118	10 pz
TERG70021	STX2 S30ST	40 cm / 16"	124	10 pz
TERG70022	STX2 S30ST	45 cm / 18"	134	10 pz

TERGIVETRI - IMPUGNATURA PER TERGIVETRO IN ALLUMINIO



DESCRIZIONE
Impugnatura tergivetro in alluminio

CODICE	DIGIT	PESO g	CONFEZIONE	PREZZO UNITARIO
IMPU70047	STX 30ST	61	10 pz	5,75 €

TERGIVETRI - SUPPORTO IN ALLUMINIO CON GOMMA



DESCRIZIONE
Supporto in alluminio con gomma dura

CODICE	DIGIT	DIMENSIONI	PESO g	CONFEZIONE
SUPP70142	2 M08ST	15 cm / 6"	24	10 pz
SUPP70143	2 M08ST	20 cm / 8"	32	10 pz
SUPP70144	2 M08ST	25 cm / 10"	41	10 pz
SUPP70145	2 M08ST	30 cm / 12"	48	10 pz
SUPP70146	2 M08ST	35 cm / 14"	58	10 pz
SUPP70147	2 M08ST	40 cm / 16"	64	10 pz
SUPP70148	2 M08ST	45 cm / 18"	74	10 pz

SONO DISPONIBILI ANCHE VERSIONI CON LAMINA IN GOMMA MORBIDA.

Impugnatura personalizzabile con logo. Contattare l'Ufficio Vendite/Responsabile dell'area per maggiori informazioni.

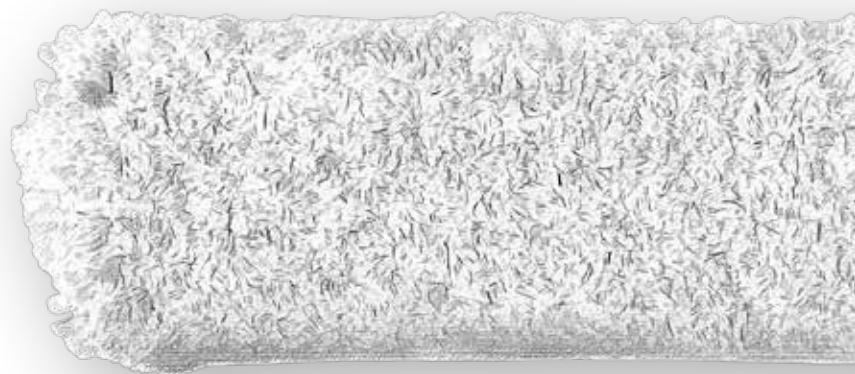

VELLI

RICAMBI VELLO P. 44

SUPPORTI VELLO P. 48



Il ricambio vello Pulex si distingue per l'alta qualità e l'eccezionale resistenza delle microfibre in acrilico. I test eseguiti hanno dimostrato che le fibre, sia nella versione standard sia in quella abrasiva, mantengono le loro caratteristiche anche dopo mesi di utilizzo intensivo. La fibra non perde peli, perché è formata da lunghi filamenti microscopici e da uno speciale filato. Il vello è disponibile in due lunghezze di qualità equivalente. La chiusura è sagomata e bordata in modo da formare un vello in fibra intrecciata, con elevate capacità di trattenimento dell'acqua, e una parte posteriore in gomma antiscivolo. Viene proposto in quattro misure diverse, da 25 cm (10") a 55 cm (22"); altre misure sono disponibili su richiesta. **Le estremità sono rinforzate** in modo da proteggerle dall'usura e **il vello è fissato al supporto a T tramite un nastrino elastico posizionato all'interno e un bottone**. La versione tradizionale del **supporto è realizzata interamente in plastica e lavorata a nido d'ape, per trattenere meglio l'acqua**. In alternativa, sono disponibili versioni in alluminio e plastica e in acciaio e plastica. Infine, è possibile scegliere anche la speciale versione snodata, combinata con tergivetrol anch'esso snodato, da utilizzare su aste telescopiche per la pulizia di finestre particolarmente difficili.



VELLO

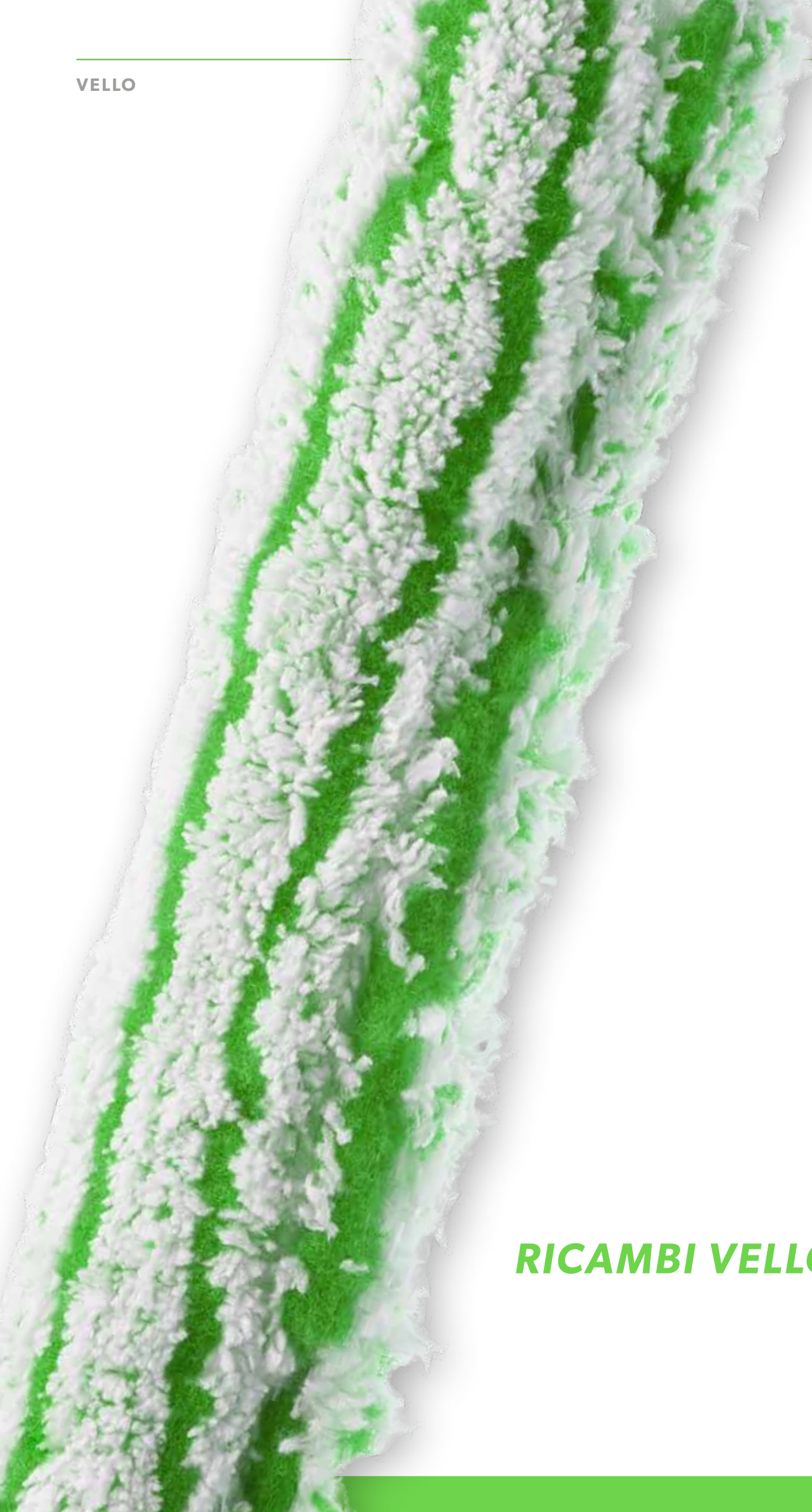

RICAMBI VELLO

VELLO

Microtiger è un vello in microfibra realizzato da IPC Pulex a supporto della gamma di strumenti di alta qualità già disponibili per la pulizia professionale di vetri. Questo **straordinario tessuto in microfibra** è progettato per rimuovere facilmente lo sporco usando una quantità minima di detergente o anche senza. Le microfibre sono infatti cento volte più sottili di un capello e penetrano direttamente nelle crepe microscopiche presenti in una lastra di vetro apparentemente piana e compatta, rimuovendo lo sporco in modo semplice e veloce.

La **principale innovazione è rappresentata dalla composizione del filato**: la parte colorata è quella abrasiva (morbida), mentre quella bianca è la parte assorbente e sgrassante. Questa doppia azione è potenziata da un pad abrasivo, posizionato su uno dei lati di Microtiger, che rimuove lo sporco ostinato. Microtiger è disponibile in 4 misure, da 25 cm (10") a 55 cm (22").

VELLO - RICAMBIO VELLO MICROTIGER

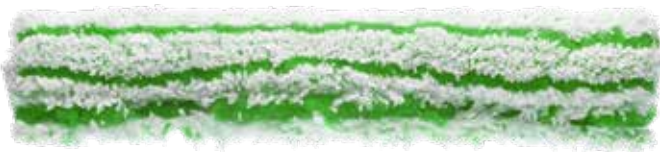

DESCRIZIONE
Ricambio vello lavavetri Microtiger

TESSUTO REALIZZATO IN MICROFIBRA E NYLON PER MIGLIORARE IL POTERE PULENTE E ASSORBENTE; IDEALE PER LA PULIZIA DEI VETRI ESTERNI

- ▶ Microfibra in poliestere (65%) e poliammide (35%)
- ▶ Strisce in poliestere, velcro in nylon.
- ▶ Pad laterale abrasivo in nylon e poliestere
- ▶ Lavabile a 40°
- ▶ 25-55 cm

CODICE	DIGIT	DIMENSIONI	PESO g	CONFEZIONE
VELL70107	NO 7 08ST	25 cm / 10"	50	10 pz
VELL70108	NO 7 08ST	35 cm / 14"	65	10 pz
VELL70109	NO 7 08ST	45 cm / 18"	83	10 pz

VELLO - RICAMBIO VELLO IN FILO RITORTO



DESCRIZIONE
Ricambio vello lavavetri in microfibra

CODICE	DIMENSIONI	PESO g	CONFEZIONE
VELL00001	25 cm / 10"	48	10 pz
VELL00002	35 cm / 14"	50	10 pz
VELL00003	45 cm / 18"	78	10 pz
VELL00004	55 cm / 22"	94	10 pz

VELLO - RICAMBIO VELLO FILO RITORTO



CODICE	DIMENSIONI	PESO g	CONFEZIONE
VELL00014	25 cm / 10"	50	10 pz
VELL00016	35 cm / 14"	61	10 pz
VELL00017	45 cm / 18"	71	10 pz
VELL00018	55 cm / 22"	90	10 pz

VELLO - RICAMBIO VELLO IN MICROFIBRA



CODICE	DIMENSIONI	PESO g	CONFEZIONE
VELL00005	25 cm / 10"	33	10 pz
VELL00006	35 cm / 14"	39	10 pz
VELL00007	45 cm / 18"	51	10 pz

VELLO - RICAMBIO VELLO FILO RITORTO CON ABRASIVO



CODICE	DIMENSIONI	PESO g	CONFEZIONE
VELL00008	25 cm / 10"	55	10 pz
VELL00009	35 cm / 14"	70	10 pz
VELL00010	45 cm / 18"	90	10 pz

VELLO - RICAMBIO VELLO FILO RITORTO CON ABRASIVO



CODICE	DIMENSIONI	PESO g	CONFEZIONE
VELL00019	25 cm / 10"	41	10 pz
VELL00020	35 cm / 14"	69	10 pz
VELL00021	45 cm / 18"	85	10 pz

VELLO - RICAMBIO VELLO DEEP SNOW









CODICE	DIMENSIONI	PESO g	CONFEZIONE
VELL00033	25 cm / 10"	35	10 pz
VELL00034	35 cm / 14"	44	10 pz
VELL00035	45 cm / 18"	53	10 pz
VELL00036	55 cm / 22"	62	10 pz



SUPPORTI VELLO

VELLI - SUPPORTO

MODELLO	IMMAGINE	DESCRIZIONE	APPLICAZIONI	MATERIALE	ALTEZZA SUPPORTO	LARGHEZZA SUPPORTO	CONO DI SICUREZZA
TECHNOLITE		<p>Supporto ergonomico: impugnatura in Cheminton e Santoprene, supporto in poliolefine e fibra di vetro.</p> <p>Struttura a nido d'ape che trattiene l'acqua rilasciandola gradualmente.</p>	Pesanti 8+ ore	Acciaio inox Chemiton e Santoprene	185 mm	da 250 mm a 450 mm	<p>sì</p> 
SNODATO		<p>Supporto in alluminio estruso, snodo e impugnatura in polipropilene, viti e bulloni in ottone</p> <p>Utilizzabile principalmente sulle aste</p>	Pesanti 8+ ore	Alluminio polipropilene Vite in ottone	170 mm	da 250 mm a 550 mm	<p>sì</p> 
PLASTICA		<p>Supporto in polipropilene</p> <p>Struttura a nido d'ape che trattiene l'acqua rilasciandola gradualmente.</p>	Leggere 2 ore	Polipropilene e fibra di vetro	165 mm	da 250 mm a 550 mm	<p>sì</p> 

VELLI - SUPPORTO TECHNOLITE CON FORO



- ▶ Supporto ergonomico: impugnatura in Cheminton e Santoprene, supporto in poliolefine e fibra di vetro.
- ▶ Struttura a nido d'ape che trattiene l'acqua rilasciandola gradualmente.
- ▶ Lunghezze disponibili per il supporto: 25-45 cm
- ▶ Foro nella parte posteriore

CODICE	DIGIT	DIMENSIONI	PESO g	CONFEZIONE
VEC070235	NOE 21ST	25 cm / 10"	122	10 pz
VEC070236	NOE 21ST	35 cm / 14"	145	10 pz
VEC070237	NOE 21ST	45 cm / 18"	168	10 pz

VELLI - SUPPORTO SNODATO CON FORO



DESCRIZIONE
Supporto vello snodato

- ▶ Supporto in alluminio estruso, parte superiore e impugnatura in polipropilene, viti e dadi in ottone.
- ▶ Utilizzabile principalmente sulle aste
- ▶ Lunghezze disponibili per il supporto: 25-55 cm

CODICE	DIGIT	DIMENSIONI	PESO g	CONFEZIONE
VEC000012	0027	25 cm / 10"	158	10 pz
VEC000013	0027	35 cm / 14"	204	10 pz
VEC000014	0027	45 cm / 18"	206	10 pz
VEC000015	0027	55 cm / 22"	212	10 pz

VELLI - SUPPORTO VELLO FISSO BLACK IS GREEN



DESCRIZIONE
Supporto vello in plastica riciclata Black is Green

- ▶ Impugnatura in polipropilene riciclato con fibra di vetro.

CODICE	DIGIT	DIMENSIONI	PESO g	CONFEZIONE
VEC070158	NOK 05ST	25 cm / 10"	-	1 pz
VEC070159	NOK 05ST	35 cm / 14"	-	1 pz
VEC070160	NOK 05ST	45 cm / 18"	-	1 pz
VEC070161	NOK 05ST	55 cm / 22"	-	1 pz

VELLI - SUPPORTO VELLO FISSO



DESCRIZIONE
Supporto vello in plastica

► Impugnatura in polipropilene riciclato con fibra di vetro.

CODICE	DIGIT	DIMENSIONI	PESO g	CONFEZIONE
VEC000016	0027	25 cm / 10"	-	10 pz
VEC000017	0027	35 cm / 14"	-	10 pz
VEC000018	0027	45 cm / 18"	-	10 pz

VELLI - VELLO MICROTIGER TECHNOLITE COMPLETO CON FORO

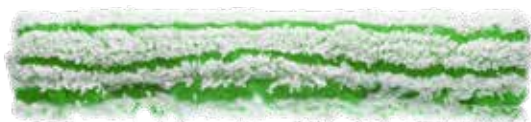

+



DESCRIZIONE
Vello lavavetri Technolite-Microtiger completo

CODICE	DIGIT	DIMENSIONI	PESO g	CONFEZIONE
VEC070242	NOE 7 21ST	25 cm / 10"	167	10 pz
VEC070243	NOE 7 21ST	35 cm / 14"	200	10 pz
VEC070244	NOE 7 21ST	45 cm / 18"	251	10 pz

VELLO SNODATO COMPLETO



+



DESCRIZIONE

Vello lavavetri snodato completo con ricambio vello in filo ritorto

CODICE	DIMENSIONI	PESO g	CONFEZIONE
VEC000001	25 cm / 10"	207	10 pz
VEC000002	35 cm / 14"	231	10 pz
VEC000003	45 cm / 18"	281	10 pz
VEC000004	55 cm / 22"	290	10 pz

VELLO SNODATO COMPLETO



+



DESCRIZIONE

Vello lavavetri snodato completo con ricambio vello lavavetri in filo ritorto con abrasivo

CODICE	DIMENSIONI	PESO g	CONFEZIONE
VEC000005	25 cm / 10"	207	10 pz
VEC000006	35 cm / 14"	231	10 pz
VEC000007	45 cm / 18"	281	10 pz

* Immagine della parte posteriore

VELLI - VELLO LAVAVETRI FISSO COMPLETO



+



DESCRIZIONE
Vello lavavetri in microfibra completo

CODICE	DIMENSIONI	PESO g	CONFEZIONE
VEC000008	25 cm / 10"	156	10 pz
VEC000009	35 cm / 14"	160	10 pz
VEC000010	45 cm / 18"	214	10 pz

VELLI - VELLO LAVAVETRI FISSO COMPLETO CON ABRASIVO



+



DESCRIZIONE
Vello lavavetri completo (supporto in plastica) ricambio vello lavavetri in filo ritorto con abrasivo

CODICE	DIGIT	DIMENSIONI	PESO g	CONFEZIONE
VEC000019	-	25 cm / 10"	136	10 pz
VEC000020	-	35 cm / 14"	160	10 pz
VEC000021	-	45 cm / 18"	210	10 pz



LAVAVETRI

Un pratico strumento "DUE IN UNO" in grado di ridurre i tempi di lavoro e i costi della pulizia professionale. Combina in un unico strumento il potere pulente del vello MicroTiger e la qualità del tergivetrol Pulex.

Grazie al cono di sicurezza, questo strumento, realizzato in ABS altamente resistente agli urti e alle cadute accidentali, è ideale per l'uso congiunto con le aste.

TECHNODUO	P. 55
AMBO COMPLETO (VELLO STANDARD)	P. 55
AMBO COMPLETO (VELLO CON STRISCIA ABRASIVA)	P. 55
TERGIVETRI IN PLASTICA PER AMBO	P. 56
SUPPORTO IN PLASTICA PER AMBO	P. 56
RICAMBIO VELLO PER AMBO	P. 56
RICAMBIO VELLO CON STRISCIA ABRASIVA PER AMBO	P. 56
TERGIVELLO	P. 57
RICAMBIO VELLO TERGIVELLO	P. 57

LAVAVETRI - TECHNODUO



DESCRIZIONE

Tergivetro Technoduo con vello Microtiger

- ▶ Consente all'operatore di avere due strumenti in uno.
- ▶ Esecuzione rapidissima delle operazioni di pulizia.
- ▶ Impugnatura ergonomica.

CODICE	DIGIT	DIMENSIONI	PESO g	CONFEZIONE
TEVE70076	N08IEI1217321ST	25 cm / 10"	383	10 pz
TEVE70077	N08IEI1217321ST	35 cm / 14"	384	10 pz
TEVE70078	N08IEI1217321ST	45 cm / 18"	449	5 pz

LAVAVETRI - AMBO COMPLETO (VELLO STANDARD)



DESCRIZIONE

Ambo completo (vello standard)

Impugnatura in plastica ABS, supporto in alluminio estruso, gomma NR SBR, vello in poliestere e acrilico, banda in poliestere, nastrino elastico in poliestere, bottone in ottone lucidato.

CODICE	DIGIT	DIMENSIONI	PESO g	CONFEZIONE
TEVE70044	ST223M21ST	30 cm / 12"	161	10 pz

LAVAVETRI - AMBO COMPLETO (VELLO CON STRISCIA ABRASIVA)



DESCRIZIONE

Ambo completo abrasivo (vello con striscia abrasiva)

CODICE	DIGIT	DIMENSIONI	PESO g	CONFEZIONE
TEVE70045	ST225M21ST	30 cm / 12"	227	10 pz

LAVAVETRI - TERGIVETRO IN PLASTICA PER AMBO



DESCRIZIONE
Tergivetro Ambo in plastica completo (lamina in gomma dura)

CODICE	DIGIT	DIMENSIONI	PESO g	CONFEZIONE
TERG70025	ST62 S23ST	30 cm / 12"	107	10 pz

LAVAVETRI - SUPPORTO IN PLASTICA PER AMBO



DESCRIZIONE
Supporto in plastica Ambo

CODICE	DIGIT	DIMENSIONI	PESO g	CONFEZIONE
SUPP70184	6 05ST	23 cm / 9"	75	1 pz

LAVAVETRI - RICAMBIO VELLO PER AMBO



DESCRIZIONE
Ricambio vello per Ambo

CODICE	DIGIT	DIMENSIONI	PESO g	CONFEZIONE
VELL70112	PU 1 08ST	23 cm / 9"	38	10 pz

LAVAVETRI - RICAMBIO VELLO CON STRISCIA ABRASIVA PER AMBO



DESCRIZIONE
Ricambio vello con inserto abrasivo per Ambo

CODICE	DIGIT	DIMENSIONI	PESO g	CONFEZIONE
VELL70113	PU 8 08ST	23 cm / 9"	46	10 pz

LAVAVETRI - TERGIVELLO



DESCRIZIONE

Tergivello completo

Impugnatura in polipropilene copolimero, supporto in alluminio estruso, viti in acciaio, lamina in gomma NR SBR, vello in poliestere e acrilico, veltro in nylon, striscia in poliestere.

CODICE	DIGIT	DIMENSIONI	PESO g	CONFEZIONE
TEVE70046	NOV14M21ST	20 cm / 8"	161	10 pz
TEVE70047	NOV14M21ST	25 cm / 10"	202	10 pz
TEVE70048	NOV14M21ST	30 cm / 12"	242	10 pz

LAVAVETRI - RICAMBIO VELLO TERGIVELLO



DESCRIZIONE

Ricambio vello per Tergivello

CODICE	DIGIT	DIMENSIONI	PESO g	CONFEZIONE
VELL70114	PU 2 08ST	20 cm / 8"	20	10 pz
VELL70115	PU 2 08ST	25 cm / 10"	25	10 pz
VELL70116	PU 2 08ST	30 cm / 12"	28	10 pz

ASTE TELESCOPICHE PREMIUM

Le aste telescopiche IPC Pulex offrono una gamma completa di soluzioni per la pulizia di ambienti a più piani. Sono formate da una, due o tre sezioni e sono disponibili in 14 misure standard variabili da 1,25 m (4'2") a 11 m (36'7"). Le sezioni tubolari in alluminio estruso sono accoppiate tramite collari in nylon.

L'estremità di ogni asta è dotata di un cono standard o a vite a cui è possibile collegare qualsiasi tergovetro, vello, scovolo o raschietto.

Vicino ai coni sono presenti due giunti con adattatore angolare in plastica o alluminio che consentono di arrivare anche negli angoli più difficili.

ASTA TELESCOPICA A 3 SEZIONI	P. 59
ASTA TELESCOPICA A 4 SEZIONI	P. 59
ACCESSORI	P. 60

Tubo in alluminio anodizzato estruso, molla in acciaio aisi 304, canale in avv nichelato, impugnatura in polipropilene copolimero, ghiera e cono in plastica pa6

PESI DELLE ASTE TELESCOPICHE:

- ▶ Asta telescopica 3x0,7 m (726,2 g)
- ▶ Asta telescopica 3x1 m (975 g)
- ▶ Asta telescopica 3x1,5 m (1403,4 g)
- ▶ Asta telescopica 3x2 m (1762,7 g)
- ▶ Asta telescopica 3x3 m (2589,6 g)
- ▶ Asta telescopica 4+4+3 mm (3200 g)

Spessore e resistenza sono le caratteristiche più importanti



ASTE TELESCOPICHE - ASTA TELESCOPICA A 3 SEZIONI



CODICE	DIGIT	DIMENSIONI	PESO g	CONFEZIONE
PRTE70090	NOS03M21ST	3 x 70 = 210 cm / 84"	762	10 pz
PRTE70091	NOS03M21ST	3 x 100 = 300 cm / 120"	975	10 pz
PRTE70092	NOS03M21ST	3 x 150 = 450 cm / 180"	1370	10 pz
PRTE70093	NOS03M21ST	3 x 200 = 600 cm / 240"	1755	10 pz
PRTE70094	NOS03M21ST	3 x 300 = 900 cm / 360"	2521	10 pz
PRTE70095	NOS03M21ST	400 + 400 + 300 = 1100 cm / 440"	3200	10 pz

ASTE TELESCOPICHE - ASTA TELESCOPICA A 4 SEZIONI



CODICE	DIGIT	DIMENSIONI	PESO g	CONFEZIONE
PRTE70154	NOS03M58ST	4x150 = 600 cm	-	5 pz
PRTE70155	NOS03M58ST	4x200 = 800 cm	-	5 pz
PRTE70156	NOS03M58ST	4x250 = 1000 cm	-	5 pz
PRTE70157	NOS03M58ST	4x300 = 1200 cm	-	5 pz

CONO TERMINALE

PER ASTA TELESCOPICA

Cono terminale per asta telescopica

CODICE
RACC70029 10ST

DIMENSIONI (L x P x H)
135 x 24 mm

PESO
31 g

CONFEZIONE
10 pz



CONO TERMINALE FILETTATO

PER ASTA TELESCOPICA

Cono terminale filettato per asta telescopica

CODICE
RACC70030 10ST

DIMENSIONI (L x P x H)
135 x 24 mm

PESO
31 g

CONFEZIONE
10 pz



CONO UNIVERSALE

PER ASTA TELESCOPICA

Cono universale per asta telescopica

CODICE
RACC70035 S ST

PESO
18 g



CONO DI SICUREZZA

Cono di sicurezza

CODICE
RACC70067 02ST

PESO
60 g

CONFEZIONE
10 pz



MANOPOLA

PER ASTA TELESCOPICA

Manopola per asta telescopica Ø 30 mm

CODICE
MAN070016 S ST

PESO
45 g



GHIERA PER

ASTA TELESCOPICA

Ghiera per asta telescopica Ø 25 mm

CODICE
RACC70031 S ST

PESO
49 g



Ghiera per asta telescopica Ø 30 mm

CODICE
RACC70032 S ST

PESO
64 g



MORSA FIXI MULTIUSO

PER ASTA

Morsa Fixi multiuso per asta (100% Alluminio)

CODICE
RACC70033 01ST

PESO
296 g

CONFEZIONE
10 pz



MORSA IN ALLUMINIO BREVETTATA

- ▶ Spazzola con setole in PVC.
- ▶ Spugna morbida.
- ▶ Flessibile e facile da utilizzare:
- ▶ Aprire la morsa.
- ▶ Fissare la spazzola alla morsa ruotando entrambe le viti.
- ▶ Inserire la spugna.
- ▶ Installare la morsa con i relativi accessori sull'asta telescopica.
- ▶ Chiudere la morsa.

SPAZZOLA PER MORSIA FIXI

Spazzola per morsa Fixi

CODICE
SCOV70007 S ST

DIMENSIONI (L x P x H)
230 x 60 x 70 mm

PESO
273 g

CONFEZIONE
50 pz



SPUGNA PER MORSIA FIXI

Spugna per morsa Fixi

CODICE
SPUG70004 21ST

PESO
40 g

CONFEZIONE
50 pz



SCOVOLO OVALE

Scovolo per pareti

CODICE
SCOV70008 NN66 21ST

DIMENSIONI (L x P x H)
365 x 335 x 100 mm

PESO
220 g

CONFEZIONE
10 pz



REALIZZATO IN PVC

- ▶ Data la maggiore resistenza e durata, il PVC offre prestazioni migliori rispetto ad altri materiali (per esempio, rispetto al polipropilene utilizzato per la pulizia domestica).
- ▶ Le setole sono trattate appositamente per migliorare le prestazioni, riducendo al minimo le perdite della polvere catturata.

SCOVOLO A "C"

Scovolo ricurvo per tubi

CODICE
SCOV70009 NN6N 21ST

PESO
124 g

CONFEZIONE
10 pz



- ▶ Ideale per raggiungere anche gli angoli più difficili.
- ▶ Setole in PVC.
- ▶ Le setole non sono sottoposte ad alcun trattamento ammorbidente, in quanto lo scopo di questo strumento è di raschiare le superfici. Per questo motivo, devono essere il più possibile solide e resistenti.
- ▶ La filettatura in metallo è ricoperta di zinco.

SNODO IN ALLUMINIO PER ASTA

Aluminum cranked joint (100% aluminum)
Snodo in alluminio per asta (100% alluminio)
Coude articulé pour perche (100% aluminium)
Gelenk für Teleskopstange (100% Aluminium)
Articulador para prolognación (100% aluminio)

CODICE
RACC70034 02ST

DIMENSIONI (L x P x H)
175 x 45 x 40 mm

PESO
108 g

CONFEZIONE
10 pz



Giunto dentato in alluminio ideale per raggiungere gli angoli più stretti, grazie al sistema regolabile con vite

ASTE TELESCOPICHE



CODICE	DIGIT	DIMENSIONE	CONF
PRTE00022	● 0027	1,00 m	20
PRTE00001	● 0027	1,25 m	20
PRTE00002	● 0027	1,50 m	20
PRTE00008	● 0027	2x0,50 m	20
PRTE00007	● 0027	2x1,00 m	10
PRTE00004	● 0027	2x1,25 m	10
PRTE00005	● 0027	2x1,50 m	10
PRTE00006	● 0027	2x1,75 m	10
PRTE00010	● 0027	2x2,00 m	10
PRTE00011	● 0027	2x2,50 m	10
PRTE00013	● 0027	3x0,65 m	10
PRTE00014	● 0027	3x0,80 m	10
PRTE00015	● 0027	3x1,00 m	10
PRTE00016	● 0027	3x1,25 m	10
PRTE00017	● 0027	3x1,50 m	10
PRTE00018	● 0027	3x2,00 m	10
PRTE00012	● 0027	2x3,00 m	10
PRTE00019	● 0027	3x3,00 m	10
PRTE00020	● 0027	4+4+3 m	10

GHIERA PER ASTA



CODICE	DIGIT	DIM.	CONF..
MPVR94687	● 0027	Ø 25 cm	1
MPVR94688	● 0027	Ø 30 cm	1

GRIFA PER ASTA



CODICE	DIGIT	DIM.	CONF..
MPVR94685	● 0027	Ø 25 cm	1
MPVR94686	● 0027	Ø 30 cm	1

MANIGLIA



CODICE	DIGIT	DIM.
MAN000004	● 0027	Ø 20 cm
MAN000009	● 0027	Ø 25 cm
MAN000010	● 0027	Ø 30 cm

CONO IN PLASTICA
PER ASTA TELESCOPICA



CODICE	DIGIT	VERS.	CONF..
RACC00001	● 0027	STANDARD	10

SNODO DENTATO
PER ASTA TELESCOPICA



CODICE	DIGIT	CONF
RACC00002	● 0003	10

RASCHIETTI E LAME

Tutti i raschietti e le lame IPC Pulex sono dotati di una copertura per lama e possono essere utilizzati su finestre, pavimenti e altre superfici. Tre modelli hanno una lama da 10 cm (4"), mentre il nuovo Maxi Scrap ha una lama da 15 cm (6"). L'impugnatura è disponibile in quattro lunghezze diverse, in base al modello: 1) con impugnatura in plastica e lama da 10 cm (4"); 2) con impugnatura in alluminio da 25 cm (10") e lama da 10 cm (4"); 3) con impugnatura in alluminio da 120 cm (48") e lama da 10 cm (4"); 4) con impugnatura in alluminio da 140 cm (56") e lama da 15 cm (6"). L'ultimo modello è dotato di una lama da 0,9 mm (23/64") di spessore, affilata da un lato e smussata dall'altro.

RASCHIETTI

Ideale per rimuovere i segni di:

- ▶ Vernice
- ▶ Guano
- ▶ Silicone e altri tipi di sporco non eliminabili con il ricambio vello.
- ▶ Alluminio pressofuso
- ▶ Raschietto con impugnatura in alluminio da 25, 120 e 140 cm (10", 48" e 56").
- ▶ Può essere utilizzato con le stesse lame disponibili per la versione in plastica.
- ▶ Disponibile anche con impugnatura ergonomica (stessa misura del modello in plastica).
- ▶ La posizione della lama è intenzionalmente inclinata per garantire risultati migliori (con meno sforzo).

RASCHIETTI

P. 64

LAME

P. 67



RASCHIETTI E LAME - RASCHIETTI

RASCHIETTO SCRAP (IMPUGNATURA IN PLASTICA)

Raschietto Scrap per vetri e pavimenti (impugnatura in plastica)

CODICE
RASC70021

DIGIT
NOGG M21 ST

DIMENSIONI (L x P x H)
220 x 110 x 30 mm

PESO
130 g

CONFEZIONE
10 pz



RASCHIETTO TECHNO SCRAP

Raschietto Techno Scrap per vetro e pavimenti (impugnatura ergonomica)

CODICE
RASC70042

DIGIT
NOEN M21 ST

DIGIT
V - R

DIMENSIONI (L x P x H)
205 x 110 x 35 mm

PESO
145 g

CONFEZIONE
10 pz



RASCHIETTO SCRAP (IMPUGNATURA IN ALLUMINIO 25 CM)

Raschietto Scrap per vetri e pavimenti (impugnatura in alluminio 25 cm)

CODICE
RASC70022

DIGIT
NONN M21 ST

DIMENSIONI (L x P x H)
330 x 110 mm
25 cm

PESO
168 g

CONFEZIONE
10 pz



RASCHIETTI E LAME - RASCHIETTI

RASCHIETTO SCRAP (IMPUGNATURA IN ALLUMINIO 120 CM)

Raschietto Scrap per vetri e pavimenti (impugnatura in alluminio 120 cm)

CODICE
RASC70023 NONN M21ST

DIGIT
NONN M21 ST

DIMENSIONI (L x P x H)
1285 x 110 mm
120 cm

PESO
307 g

CONFEZIONE
10 pz



CODICE
LAMA70011



CODICE
RASC70020



LAME COMPATIBILI PER RASC70021, RASC70042, RASC70022, RASC70023.

RASCHIETTO MAXI SCRAP

Raschietto Maxi Scrap per pavimenti (manico in alluminio 140 cm)

CODICE
RASC70024

DIGIT
NORR M21 ST

DIMENSIONI (L x P x H)
1500 x 170 x 35 mm
140 cm

PESO
609 g

CONFEZIONE
10 pz



CODICE
LAMA70013



LAME COMPATIBILI PER RASC70024

RASCHIETTO PER PAVIMENTI SNODATO



CODICE	CM	CONF	VERSIONE
RASC00002		25	FINESTRE
RASC00003	25	10	FINESTRE & PAVIMENTI
RASC00004	120	10	FINESTRE & PAVIMENTI

LAMA PER RASCHIETTO PER PAVIMENTI

CODICE
LAMA00003

SCATOLA
10 pz

CONF
20 scatole



RASCHIETTI E LAME - RASCHIETTI

RASCHIETTO DI SICUREZZA ABC

Raschietto di sicurezza ABC

CODICE
RASC70026

DIGIT
43ST

DIMENSIONI (L x P x H)
46 x 95 x 10 mm

PESO
50 g

CONFEZIONE
20 pz



RASCHIETTO DI SICUREZZA ABC CON 5 LAME

Raschietto ABC con 5 lame

CODICE
RASC70025

DIGIT
S ST

DIMENSIONI (L x P x H)
46 x 95 x 10 mm

PESO
69 g

CONFEZIONE
1 pz



CODICE
LAMA70014



CODICE
LAMA70015



LAME COMPATIBILI PER RASC70026 E RASC70025

RASCHIETTO CON 10 LAME CON CUSTODIA DI PLASTICA

Raschietto con 10 lame con custodia di plastica

CODICE
RASC70016

DIGIT
S ST

DIMENSIONI (L x P x H)
100 x 22 x 0,2 mm

PESO
73 g

CONFEZIONE
1 pz



SOLO RASCHIETTO PORTA LAMA

Raschietto porta lama

CODICE
RASC70017

DIGIT
10ST

DIMENSIONI (L x P x H)
102 x 23 x 10 mm

PESO
36 g

CONFEZIONE
10 pz



CODICE
RASC70018



LAME COMPATIBILI PER RASC70016 E RASC70017

RASCHIETTO POWER SCRAP

Raschietto con lame

CODICE
RASC00009

DIGIT
IP09

UNITÀ
1 pz



LAMA PER RASCHIETTO POWER SCRAP

Lama per raschietto

CODICE
LAMA00006

DIMENSIONI (L x P x H)
110x50x14,5 mm

UNITÀ
1 confezione con 10 lame



RASCHIETTI E LAME - LAME

SCATOLA CON 5 LAME

PER RASCHIETTO DI SICUREZZA ABC

Scatola con 5 lame per rasoietto ABC

CODICE
LAMA70014 S ST

PESO
11 g



SCATOLA CON 100 LAME

PER RASCHIETTO DI SICUREZZA ABC

Scatola con 100 lame per rasoietto ABC

CODICE
LAMA70015 S ST

PESO
205 g



LAMA

PER RASCHIETTO

Lama per rasoietto

CODICE
RASC70018

DIGIT
42ST

DIMENSIONI (L x P x H)
100 x 14 x 0,5 mm

PESO
3,5 g

CONFEZIONE
100 pz



LAMA SPECIALE

PER SCRAP

Lama speciale per Scrap

CODICE
LAMA70011

DIGIT
17ST

DIMENSIONI (L x P x H)
110 x 110 x 2 mm
(confezione con 200 lame)

PESO
847,5 g
(confezione con 200 lame)

CONFEZIONE
200 pz



DISPENSER 10 LAME

PER SCRAP

Dispenser 10 lame per Scrap

CODICE
RASC70020

DIGIT
03ST

DIMENSIONI (L x P x H)
110 x 20 mm

PESO
46 g

CONFEZIONE
10 pz



LAMA

PER MAXI SCRAP

Lama per Maxi Scrap

CODICE
LAMA70013

DIGIT
28ST

DIMENSIONI (L x P x H)
150 x 19 x 1 mm

PESO
18 g

CONFEZIONE
10 pz



SECCHI PER VETRI

- ▶ Secchi in plastica resistente
- ▶ Impugnatura ergonomica
- ▶ Tutti gli accessori disponibili (strizzino in plastica e in acciaio inox, coperchio e ganci per fissare il tergovetro/ supporto di lavaggio)
- ▶ Ruote ergonomiche per una maggiore facilità di movimento
- ▶ Compatto
- ▶ Disponibile con apposito coperchio

SECCHI P. 69

COPERCHI P. 70

ACCESSORI P. 71



SECCHI PER VETRI - SECCHIO PER VETRI DA 22 L



DESCRIZIONE
Secchio per vetri 22 lt.

- V: Verde
- R: Rosso
- B: Blu
- V: Nero

CODICE	DIGIT	DIMENSIONI (L x P x H)	PESO	CAPACITÀ	CONFEZIONE
SECC70027	NNB6 (BLU) NNV6 (VERDE) NNR6 (ROSSO) NNN6 (NERO)	560 x 300 x 265 mm	1220 g	22 l - 5,8 galloni US	10 pz

SECCHI PER VETRI - SECCHIO PER VETRI DA 13 L



DESCRIZIONE
Secchio per vetri 13 lt.

- R: Rosso
- B: Blu

CODICE	DIGIT	DIMENSIONI (L x P x H)	PESO	CAPACITÀ	CONFEZIONE
SECC70040	NNB7 21ST (BLU) NNR7 21ST (ROSSO)	470 x 230 x 210 mm	859 g	13 l - 3,4 galloni US	10 pz

SECCHI PER VETRI - SECCHIO PER VETRI DA 6 L



DESCRIZIONE
Secchio per vetri 6 lt.

- V: Verde
- R: Rosso
- B: Blu
- G: Giallo

CODICE	DIMENSIONI (L x P x H)	PESO	CAPACITÀ	CONFEZIONE
SECC00056	250 x 200 x 220 mm	346 g	6 l - 1,5 galloni US	10 pz

SECCHI PER VETRI - COPERCHIO PER SECCHIO DA 22 L



DESCRIZIONE
Coperchio per secchio da 22 lt.

● R: Rosso
● B: Blu
● V: Nero

CODICE	COLORE	DIMENSIONI (L x P x H)	PESO	CONFEZIONE
SECC70003	BLU	520 x 285 x 23 mm	443 g	10 pz
SECC70004	ROSSO	520 x 285 x 23 mm	443 g	10 pz
SECC70043	NERO	520 x 285 x 23 mm	443 g	10 pz

SECCHI PER VETRI - COPERCHIO PER SECCHIO DA 6 L



DESCRIZIONE
Coperchio per secchio da 6 lt.

CODICE	DIGIT	DIMENSIONI (L x P x H)	PESO	CONFEZIONE
MPVR10854	0008	202 x 232 x 17 mm	110 g	10 pz

GRIGLIA IN PLASTICA PER SECCHIO DA 22 L

Griglia in plastica (per secchio da 22 lt.)

CODICE
STRI70031

DIMENSIONI (L x P x H)
415 x 85 x 105 mm

PESO
256 g

CONFEZIONE
10 pz



GRIGLIA IN ACCIAIO INOX

Griglia in acciaio INOX (per secchio da 22 lt.)

CODICE
STRI70002

DIGIT
S ST

DIMENSIONI (L x P x H)
420 x 110 x 110 mm

PESO
788 g



SET DI 4 RUOTE

Set di 4 ruote (per secchio da 22 lt.)

CODICE
RUOT70004

DIGIT
S ST

PESO
240 g



SET DI 2 GANCI SINGOLI

Set di 2 ganci singoli

CODICE
GAPL70003

DIGIT
S ST

PESO
9 g



SET DI 2 GANCI DOPPI

Set di 2 ganci doppi

CODICE
GAPL70002

DIGIT
S ST

PESO
24 g





ACCESSORI PER LA PULIZIA DEI VETRI

ACCESSORI PER LA PULIZIA DEI VETRI

CINTURA PER TUBEX

Cintura per Tubex

CODICE
CINT70004

DIMENSIONI
750 x 60 mm

PESO
130 g

CONFEZIONE
1 pz



CLIP PER TUBEX

Clip per Tubex

CODICE
CINT70010

DIGIT
S ST

PESO
57 g



TUBEX HOLSTER FISSO

Porta attrezzi Tubex

CODICE
PORT70015

DIGIT
NNVF 21ST

PESO
298 g

CONFEZIONE
10 pz



TUBEX HOLSTER REMOVIBILE

Porta attrezzi Tubex staccabile

CODICE
PORT70015

DIGIT
NNVM 21ST

PESO
340 g

CONFEZIONE
10 pz



- ▶ Disponibile in versione fissata alla cintura e staccabile.
- ▶ Realizzati in plastica ultra-resistente (resina di polipropilene).
- ▶ Dotati di tre scomparti per le lamine del tergovetro e altri strumenti.
- ▶ Progettati per tutti gli operatori che devono eseguire le attività di pulizia su una scala o che in spazi molto ristretti e necessitano, pertanto, di avere tutti gli strumenti a portata di mano.

CORDINO DI SICUREZZA PER CINTURA

CODICE
CORD70008

CONFEZIONE
1 pz



CORDINO DI SICUREZZA DA POLSO PER FISSAGGIO DEL TERGOVETRO

CODICE
CORD70005

CONFEZIONE
1 pz



GUANTI SCUBATECH IN NEOPRENE

Guanti Scubatech in neoprene

CODICE
FRAN01532
FRAN01533
FRAN01534
FRAN01535

DIMENSIONI
 S (7)
 M (8)
 L (9)
 XL (10)

PESO
 117 g

CONFEZIONE
 1 paio



TOUCH

Gli speciali inserti Touch sulle dita consentono l'utilizzo di smartphone e tablet.



PROTEZIONE

Materiale tecnico per proteggere le mani. Garantisce una protezione completa in tutte le fasi di lavoro.



ANTISCIVOLO

Materiale antiscivolo per una presa sicura degli strumenti, impugnature, ecc.



REGOLABILI

Dotati di un cinturino con chiusura H&L strappo regolabile comodo e pratico

SPRUZZINO DA 500 ML

Spruzzino 500 ml

CODICE
PMVR95667

DIGIT
 B-R-V-G

PESO
 73 g

CAPACITÀ
 500 ml

CONFEZIONE
 1 pz



SPRUZZINO DA 350 ML

Spruzzino 350 ml

CODICE
PMVR95823

DIGIT
 ● 0015 ● 0004
 ● 0002 ● 0009

PESO
 68 g

CAPACITÀ
 350 ml

CONFEZIONE
 1 pz



PORTA BOTTIGLIA

Porta bottiglia/spruzzino

CODICE
TESS70038

DIGIT
 44ST

PESO
 52 g

CONFEZIONE
 1 pz



TASCA SINGOLA BLU

Tasca singola blu

CODICE
TESS70035

DIGIT
 44ST

PESO
 123 g

CONFEZIONE
 1 pz



TASCA DOPPIA BLU

Tasca doppia blu

CODICE
TESS70034

DIGIT
44ST

PESO
157 g

CONFEZIONE
1 pz



TASCA SINGOLA ROSSA

Tasca singola rossa

CODICE
TESS70036

DIGIT
44ST

PESO
177 g

CONFEZIONE
1 pz



TASCA DOPPIA ROSSA

Tasca doppia rossa

CODICE
TESS70037

DIGIT
44ST

PESO
215 g

CONFEZIONE
1 pz



CINTURA PORTAOGGETTI

Cintura

CODICE
PORT70033

DIGIT
25ST

PESO
243 g

CONFEZIONE
1 pz



KRISTALSET



DESCRIZIONE

Kristalset (un set completo di attrezzi per la pulizia dei vetri)

CODICE	PESO g	CONFEZIONE
COMB70006	1500	1 pz

COMPOSIZIONE	VERSIONE	CODICE	QUANTITÀ
TERGIVETRI COMPLETO IN ACCIAIO INOX	-	IMPU70048	1
SUPPORTO IN ACCIAIO INOX CON GOMMA	25 cm	SUPP70151	1
	35 cm	SUPP70153	1
	45 cm	SUPP70155	1
GOMMA DURA	25 cm	LGM170017 - 2	1
	35 cm	LGM170019 - 2	1
	45 cm	LGM170021 - 2	1
	92 cm	LGM170028 - 2	1
SUPPORTO IN PLASTICA	35 cm	VECO70159	1
RICAMBIO VELLO FT22	35 cm	VELL70087 - 1	1
ASTA TELESCOPICA	2 x 125 = 250 cm	PRTE70086	1
CONO TERMINALE PER ASTA TELESCOPICA	-	RACC70029	1
SNODO IN ALLUMINIO PER ASTA	-	RACC70034	1
RASCHIETTO CON 10 LAME CON CUSTODIA DI PLASTICA	-	RASC70016	1
RASCHIETTO SCRAP (IMPUGNATURA IN PLASTICA)	-	RASC70021	1
SPUGNA PER MORSA FIXI	-	SPUG70004	1

KIT RICAMBI - BASIC



DESCRIZIONE
Blister kit basic

Kit costituito da:
 - supporto vello fisso cm 35;
 - vello in microfibra cm 35;
 - impugnatura tergovetro;
 - supporto in alluminio con gomma cm 15;
 - supporto in alluminio con gomma cm 35;
 - raschietto power scrap con scatola di 10 lame.

CODICE

DIGIT

KTRI70072

71ST

KIT RICAMBI CON GOMMA 35 CM



DESCRIZIONE
Blister kit con gomma da 35 cm

CODICE

DIGIT

DIMENSIONI

CONFEZIONE

KTRI70076

2 71ST (GOMMA DURA)

35 cm

10 pz

KIT RICAMBI CON GOMMA 15 CM



DESCRIZIONE
Blister kit con gomma da 15 cm

CODICE

DIGIT

DIMENSIONI

CONFEZIONE

KTRI70075

2 71ST (GOMMA DURA)

15 cm

10 pz

KIT RICAMBI VELLO - FT 12 / FT22



DESCRIZIONE
Blister kit con ricambio vello lavavetri FT 12

DESCRIZIONE
Blister kit con ricambio vello lavavetri FT 22 con striscia abrasiva

CODICE	DIGIT	DIMENSIONI	CONFEZIONE
KTRI70073	71ST	35 cm	3 pz
KTRI70074	71ST CON ABRASIVO	35 cm	3 pz

SERIE CLEANO

Prodotto per la pulizia di vetri interni e superfici non porose fino a 6 metri di altezza.

Unisce la forza pulente dell'acqua purificata con panno in microfibra in uno strumento leggero, compatto e completamente meccanico (niente cavi, batterie o componenti elettrici). La combinazione di acqua purificata e microfibra permette di rimuovere facilmente lo sporco, senza lasciare residui o aloni sulle superfici. L'acqua purificata (demineralizzata o distillata) agisce da solvente, in quanto, data la sua natura bipolare, reagisce con le cariche positive e negative dello sporco superficiale, attraendole e dissolvendole. Il panno in microfibra intrappola le particelle di sporco senza lasciare residui.

Una volta asciugata, l'acqua purificata non lascia alcun alone.

Testina smontabile.



#01

ECOCOMPATIBILE
Nessun detergente
utilizzato

#02

**ZERO COSTI PER I
DETERGENTI**

#03

**PULIZIA DI LUNGA
DURATA**
Questo sistema non
lascia residui chimici
nella micro-porosità
del vetro

#04

**LO SPORCO NON
SI ATTACCA ALLE
SUPERFICI**
riducendo così il
numero di operazioni
richieste

#05

FACILE PULIZIA
anche in aree difficili
da raggiungere, senza
spostare mobili od
ostacoli = meno sforzi
e meno stress per
l'operatore



CLEANO 10	P. 81
CLEANO 30	P. 81
CLEANO 45	P. 82
CLEANO 100	P. 82
ASTA TELESCOPICA CLEANO	P. 83
COMPONENTI E ACCESSORI	P. 84

#06

INTERVENTI LOCALIZZATI, senza pulire l'intera superficie o rimuovere adesivi e simili

#07

NESSUN SGOCCIOLAMENTO

#08

RISPARMIO DI TEMPO FINO AL 50%

#09

PULIZIA SICURA DAL PAVIMENTO

SERIE CLEANO - CLEANO 10

CODICE	DIGIT	DESCRIZIONE	DIMENSIONI (LxPxH) mm	PESO Kg	DIMENSIONI TELAIO cm	FORMA TELAIO	CONF.
TERI70034	0000E18G32164ST	CLEANO 10	230 x 110 x 250	0,198	23	RETTANGOLARE	1 pz



IDEALE PER I PICCOLI SPAZI



SOLUZIONE PRATICA

SERIE CLEANO - CLEANO 30

CODICE	DIGIT	DESCRIZIONE	DIMENSIONI (LxPxH) mm	PESO Kg	DIMENSIONI TELAIO cm	FORMA TELAIO	CONF.
TERI70036	IZ4GZZ4G22112ST	CLEANO 30	230 x 110 x 540	0,378	23	RETTANGOLARE	1 pz



SISTEMA DI SPRUZZATURA



SERBATOIO AD ALTA CAPACITÀ



DOPPIO UTILIZZO
(ACQUA PURIFICATA / DETERGENTE)

SERIE CLEANO - CLEANO 45

CODICE	DIGIT	DESCRIZIONE	DIMENSIONI (LxPxH) mm	PESO Kg	DIMENSIONI TELAIO cm	FORMA TELAIO	CONF.
TERI70033	GG4GZZ5SS2112ST	CLEANO 45	230 x 110 x 850	0,645	23	RETTANGOLARE	1 pz
TERI70047	GG4GZZ5SS2112ST	CLEANO 45	300 x 110 x 850	0,645	30	TRAPEZOIDALE	1 pz
TERI70048	GG4GZZ5SS2112ST	CLEANO 45	400 x 110 x 850	0,645	40	TRAPEZOIDALE	1 pz



TESTINA SMONTABILE



SERBATOIO AD ALTA CAPACITÀ



SISTEMA DI SPRUZZATURA



DOPPIO UTILIZZO
(ACQUA PURIFICATA / DETERGENTE)

SERIE CLEANO - CLEANO 100

CODICE	DIGIT	DESCRIZIONE	DIMENSIONI (LxPxH) mm	PESO Kg	DIMENSIONI TELAIO cm	FORMA TELAIO	CONF.
TERI70029	GG4GZZ5SS2112ST	CLEANO 100	230 x 110 x 1070	0,668	23	RETTANGOLARE	1 pz
TERI70031	GG4GZZ5SS2112ST	CLEANO 100	300 x 110 x 1070	0,668	30	TRAPEZOIDALE	1 pz
TERI70046	GG4GZZ5SS2112ST	CLEANO 100	400 x 110 x 1070	0,668	40	TRAPEZOIDALE	1 pz



TESTINA SMONTABILE



SERBATOIO AD ALTA CAPACITÀ



SISTEMA DI SPRUZZATURA



DOPPIO UTILIZZO
(ACQUA PURIFICATA / DETERGENTE)

SERIE CLEANO - ASTA TELESCOPICA CLEANO

CODICE	DIGIT	DESCRIZIONE	DIMENSIONI (LxPxH) mm	PESO Kg	DIMENSIONI TELAIO cm	FORMA TELAIO	CONF.
TERI70020	GG4GGG5SS2112ST	CLEANO 70	230 x 110 x 800	0,765	23	RETTANGOLARE	1 pz
TERI70017	GG4GGG5SS2112ST	CLEANO 70	300 x 110 x 800	0,765	30	TRAPEZOIDALE	1 pz
TERI70042	GG4GGG5SS2112ST	CLEANO 70	400 x 110 x 800	0,765	40	TRAPEZOIDALE	1 pz
TERI70021	XX4GGG5SS2112ST	CLEANO 140	230 x 110 x 1670	0,959	23	RETTANGOLARE	1 pz
TERI70012	XX4GGG5SS2112ST	CLEANO 140	300 x 110 x 1670	0,959	30	TRAPEZOIDALE	1 pz
TERI70043	XX4GGG5SS2112ST	CLEANO 140	400 x 110 x 1670	0,959	40	TRAPEZOIDALE	1 pz
TERI70022	XX4GGG5SS2112ST	CLEANO 300	230 x 110 x 3300	1,437	23	RETTANGOLARE	1 pz
TERI70013	XX4GGG5SS2112ST	CLEANO 300	300 x 110 x 3300	1,437	30	TRAPEZOIDALE	1 pz
TERI70044	XX4GGG5SS2112ST	CLEANO 300	400 x 110 x 3300	1,437	40	TRAPEZOIDALE	1 pz
TERI70023	XX4GGG5SS2111ST	CLEANO 600	230 x 110 x 6600	3,310	23	RETTANGOLARE	1 pz
TERI70018	XX4GGG5SS2111ST	CLEANO 600	300 x 110 x 6600	3,310	30	TRAPEZOIDALE	1 pz
TERI70045	XX4GGG5SS2111ST	CLEANO 600	400 x 110 x 6600	3,310	40	TRAPEZOIDALE	1 pz



TESTINA SMONTABILE



SISTEMA DI SPRUZZATURA



SERBATOIO AD ALTA CAPACITÀ



DOPPIO UTILIZZO
(ACQUA PURIFICATA / DETERGENTE)



ASTA TELESCOPICA

8 mt

CLEANO 600

Solo per usi verticali

7 mt

6 mt

5 mt

CLEANO 300

Solo per usi verticali

4 mt

3 mt

CLEANO 140

CLEANO 100

CLEANO 70

CLEANO 30

CLEANO 10

2 mt

1 mt

0



TELAIO RETTANGOLARE



Telaio rettangolare

CODICE	DIGIT	CONFEZIONE	DIMENSIONI cm
COPL70200	S ST	1	23

TELAIO TRAPEZOIDALE



Telaio trapezoidale

CODICE	DIGIT	CONFEZIONE	DIMENSIONI cm
COPL70199	S ST	1	30
COPL70204	S ST	1	40

GRUPPO CARTER SPRUZZATORE

CODICE
COPL70114

DIGIT
44ST

CONFEZIONE
1



TERMINALE UGELLO

CODICE
COPL70116

DIGIT
44ST

CONFEZIONE
1



GRUPPO SERBATOIO DA 200 ML

CODICE
COPL70220

DIGIT
IZ1SST

CONFEZIONE
1



GRUPPO SERBATOIO DA 400 ML CON TAPPO

CODICE
COPL70080

DIGIT
GG12ST

PESO Kg
0,116

CONFEZIONE
1



GRUPPO SERBATOIO DA 750 ML CON TAPPO

CODICE
COPL70098

DIGIT
XX13ST

PESO Kg
0,1150

CONFEZIONE
1



GRUPPO CARTER IMPUGNATURA

CODICE
COPL70115

DIGIT
44ST

CONFEZIONE
1



GRUPPO LEVA VERDE

CODICE
COPL70122

DIGIT
44ST

CONFEZIONE
1



GRUPPO POMPA VERDE

CODICE
COPL70152

DIGIT
44ST

CONFEZIONE
1



PAD CLEANO



AMBITI DI APPLICAZIONE



SALUTE

- ⊕ RISCHIO ELEVATO
- ⊕ RISCHIO MEDIO
- ⊕ RISCHIO BASSO



COMUNITÀ

SCUOLE/UFFICI
CENTRI COMMERCIALI/
SUPERMERCATI
AEROPORTI/STAZIONI



INDUSTRIA

MAGAZZINI
OFFICINE
STABILIMENTI



HORECA

BAR
MENSE
RISTORANTI
ALBERGHI

PAD CLEANO - GLASS MOP (H&L STRAPPO)



CODICE	DIGIT	PESO g	DIMENSIONI cm	CONF.
FRAN01001	0003	23	24 x 11	50 pz
FRAN00999	0003	28	30 x 11	50 pz
FRAN01000	0003	36	40 x 11	50 pz

DESCRIZIONE

Ideale per la pulizia di:

- VETRO
- SPECCHI
- ACCIAIO INOX

Usato in combinazione con prodotti a base di alcool, pulisce brillantemente con una sola passata, elimina la polvere, le impronte, grasso e altri tipi di sporco. Grazie all'ampia superficie e confrontato con altri pad tradizionali, il Glass Mop ricopre una più ampia area di lavoro in minor tempo e con risultati eccellenti.

PAD CLEANO - SNOW (H&L STRAPPO)



CODICE	DIGIT	PESO g	DIMENSIONI cm	CONF.
TESS00276		33	24 x 13	50 pz
FRAN00243		44	30 x 13	50 pz
FRAN00615	0001	54	40 x 13	50 pz

DESCRIZIONE

Ideale per la pulizia sia a umido/bagnato (lavaggio) che asciutta (spolveratura) di:

- TAVOLI BIANCHI
- MARMO
- TAVOLI DELLA MENSA

L'ottimo grado di scorrevolezza garantisce un risultato di pulizia efficace nella rimozione dello sporco su tutti i tipi di superficie.

PAD CLEANO - SPOT (H&L STRAPPO)

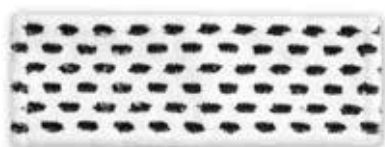

CODICE	DIGIT	PESO g	DIMENSIONI cm	CONF.
TESS00290		43	24 x 13	50 pz
FRAN00242		58	30 x 13	50 pz
FRAN00862		75	40 x 13	50 pz

DESCRIZIONE

Ideale per la pulizia di:

- BANCONI DA BAR
- CUCINE INDUSTRIALI
- PIASTRELLE BIANCHE

L'alternarsi della microfibra bianca a pelo rasato e degli inserti neri abrasivi, per sfregare le parti incrostate, crea una combinazione in grado di garantire un'accurata rimozione dello sporco anche da superfici con fughe profonde.

PAD CLEANO - ZEBRY (H&L STRAPPO)



CODICE	DIGIT	PESO g	DIMENSIONI cm	CONF.
TESS00316		31	24 x 13	50 pz
FRAN00244		39	30 x 13	50 pz
FRAN00946	0001	58	40 x 13	50 pz

DESCRIZIONE

Ideale per la pulizia di:

- SUPERFICI IN PVC
- PLEXIGLASS
- SUPERFICI LAMINATE

La speciale struttura a "V" che interrompe l'uniformità del contatto fra la microfibra e la superficie stessa, consente al filamento di penetrare in profondità nei pori della superficie o nelle fughe delle piastrelle effettuando una pulizia più accurata e completa.

PAD CLEANO - SUPER STICKY



CODICE	PESO g	DIMENSIONI (PxH) mm	DIMENSIONI cm	CONFEZIONE
PANN00073	110	130 x150	900	1 pz (forato ogni 15 cm)

AMBITI DI APPLICAZIONE



DESCRIZIONE

Ideale per la pulizia di:

- ARREDAMENTO
- TAVOLI
- SCAFFALI POLVEROSI

Monouso usa e getta per spolveratura, in rotolo.

Pratico, semplice da usare a mano, con piumino o con telaio, garantisce un potere adesivo del 99% per catturare ogni tipo di sporco senza lasciare alcun residuo.

PULIZIA DEGLI ESTERNI

PINZA RACCOGLI SIRINGHE	P. 91
PINZA NIPPER MULTIUSO	P. 91
TAPPI DI GOMMA	P. 91
PINZA PICKER A 3 CHELE	P. 92
PINZA PICKER A 2 CHELE	P. 92
PUNTALE STICKER (STRUMENTO DI RACCOLTA SCARTI A PUNTA FISSA)	P. 93
PUNTALE STICKER (STRUMENTO DI RACCOLTA SCARTI A PUNTA RETRATTILE)	P. 93
SACCO PER LA RACCOLTA DELLA SPAZZATURA	P. 93



PULIZIA DEGLI ESTERNI

Disponibile in 5 misure da 40 cm (16") a 200 cm (80").

- È il sistema ideale di raccolta e posizionamento degli oggetti, non richiede l'uso di scale e non comporta movimenti pericolosi.
- La pinza agisce come un'estensione del braccio ed è utilizzabile in diverse situazioni:
- pulizia di aree pubbliche e giardini
- pulizia di servizi sanitari
- raccolta di rifiuti industriali

PULIZIA DEGLI ESTERNI - PINZA RACCOGLI SIRINGHE



DESCRIZIONE
Nipper pinza prensile multiuso

CODICE	DIGIT	DIMENSIONI	PESO g	CONFEZIONE
ATRA00002	0005	70 cm - 28"	390	1 pz
ATRA00003	0005	100 cm - 40"	420	1 pz
ATRA70012		200 cm - 80"	632	1 pz

PULIZIA DEGLI ESTERNI - PINZA NIPPER MULTIUSO



DESCRIZIONE
Nipper pinza prensile multiuso

CODICE	DIGIT	DIMENSIONI	PESO g	CONFEZIONE
ATRA70044	0015	40 cm - 16"	170	1 pz
ATRA70045	0015	70 cm - 28"	240	1 pz
ATRA70046	0015	100 cm - 40"	300	1 pz

TAPPI IN GOMMA PER PINZA NIPPER

DESCRIZIONE
Tappi di gomma per pinza (coppia)

CODICE	DIGIT	PESO g	CONFEZIONE
GOVA70004	S ST	5,5	1 pz

PULIZIA DEGLI ESTERNI

Progettata e testata per garantire una presa salda e sicura.

- È dotata di ventose per una migliore aderenza o di gomma per l'uso in spazi ristretti.
- Il design ergonomico e il peso contenuto rendono la pinza Picker uno strumento valido in diverse applicazioni:
 1. Raccolta di oggetti in punti difficili da raggiungere.
 2. Raccolta di frutta dagli alberi.
 3. Rimozione di rifiuti da aree pubbliche.
 4. Manipolazione di rifiuti all'interno di laboratori chimici o altri ambienti domestici o lavorativi.

PULIZIA DEGLI ESTERNI - PICKER PINZA PRENSILE A 3 CHELE



DESCRIZIONE
Picker pinza prensile a 3 chele (con gommini o ventose)

CODICE	DIMENSIONI	PESO g	CONFEZIONE
ATRA70036	90 cm - 36"	331	1 pz

PULIZIA DEGLI ESTERNI - PICKER PINZA PRENSILE A 2 CHELE



DESCRIZIONE
Picker pinza prensile a 2 chele (con gommini o ventose)

CODICE	DIMENSIONI	PESO g	CONFEZIONE
ATRA70037	90 cm - 36"	301	1 pz

PULIZIA DEGLI ESTERNI

Permette all'operatore di raccogliere i rifiuti da terra senza alcuno sforzo.
Disponibile con punta fissa o retrattile.

PULIZIA DEGLI ESTERNI - PUNTALE STICKER (STRUMENTO DI RACCOLTA SCARTI A PUNTA FISSA)



DESCRIZIONE
Puntale Sticker a punta fissa per raccolta rifiuti

CODICE	DIMENSIONI cm	DIMENSIONI	PESO g	CONFEZIONE
ATRA70014	955 X 30	100 cm - 40"	193	1 pz

PULIZIA DEGLI ESTERNI - PUNTALE STICKER (STRUMENTO DI RACCOLTA SCARTI A PUNTA RETRATTILE)

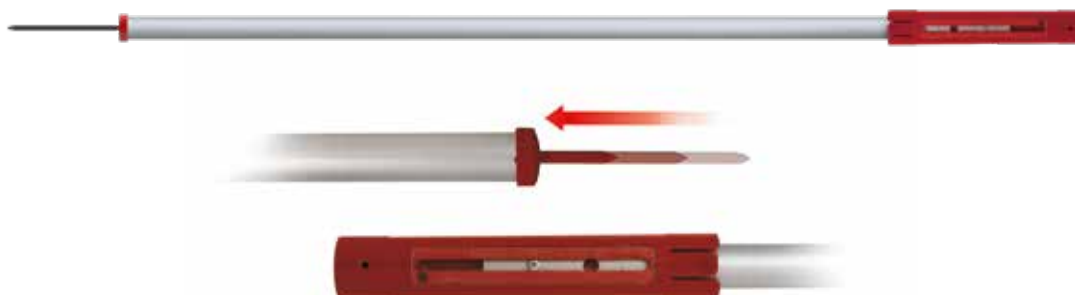

DESCRIZIONE
Puntale Sticker a punta retrattile per raccolta rifiuti

CODICE	DIMENSIONI cm	DIMENSIONI	PESO g	CONFEZIONE
ATRA70015	955 X 30	95 cm - 38"	193	1 pz

PULIZIA DEGLI ESTERNI - SACCO PER LA RACCOLTA DELLA SPAZZATURA

CODICE
SACC70001

DIGIT
NNR 44ST

PESO
97 g

CONFEZIONE
1 pz



DESCRIZIONE
Sacco rotondo per rifiuti

SPINGIACQUA

Ideale per rimuovere l'acqua o il bagnato da tutti i tipi di pavimento.

- Plastica rinforzata con fibra minerale, per usi intensivi.
- Gomma morbida a celle chiuse.
- La lamina in gomma morbida è montata in maniera perfettamente lineare, in modo da consentire l'eliminazione di acqua e sporco all'esterno.
- Alloggiamento per impugnatura universale.

Qualità in dettaglio

- Mustik è dotato di una speciale protezione antispruzzo che evita gli schizzi d'acqua.
 - I pavimenti con superfici irregolari tendono a lasciare residui che impediscono alle normali lamine in gomma di scorrere facilmente, ma questo non è più un problema.
- La lamina in gomma morbida Pulex è molto elastica e a lunga durata:
 - Efficiente per il trattamento dei liquidi.
 - Minore assorbenza rispetto ai prodotti di altri costruttori.
 - Riduzione di attrito e vibrazioni durante l'uso, anche su superfici complesse, che comporta un notevole prolungamento della durata della lamina.
- Sistema di codificazione cromatico HACCP
 - Nessuna contaminazione incrociata (blu: rischio medio - rosso: rischio elevato - giallo: rischio basso - verde: alimentare)

PULIZIA DEGLI ESTERNI - SPINGIACQUA MUSTIK COLORATO (CON GOMMA BIANCA)

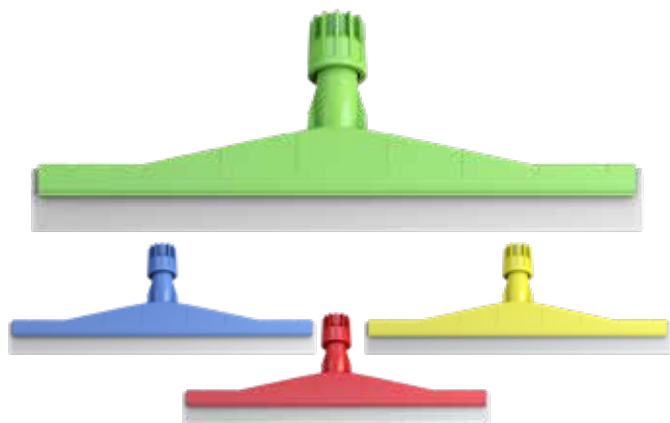

DESCRIZIONE
Mustik spingiacqua rinforzato in plastica colorata molto resistente con mousse di gomma nera

● V: Verde
● R: Rosso
● B: Blu
● G: Giallo

CODICE	DIGIT	DIMENSIONI	PESO g	CONFEZIONE
ATPA70084	N03B M21ST	35 cm - 14"	230	10 pz
	N04B M21ST			
	N05B M21ST			
	N06B M21ST			
ATPA70085	N03B M21ST	45 cm - 18"	271	10 pz
	N04B M21ST			
	N05B M21ST			
	N06B M21ST			
ATPA70086	N03B M21ST	55 cm - 22"	311	10 pz
	N04B M21ST			
	N05B M21ST			
	N06B M21ST			
ATPA70087	N03B M21ST	65 cm - 26"	347	10 pz
	N04B M21ST			
	N05B M21ST			
	N06B M21ST			
ATPA70088	N03B M21ST	75 cm - 30"	384	10 pz
	N04B M21ST			
	N05B M21ST			
	N06B M21ST			

PULIZIA DEGLI ESTERNI - SPINGIACQUA MUSTIK COLORATO (CON GOMMA NERA)

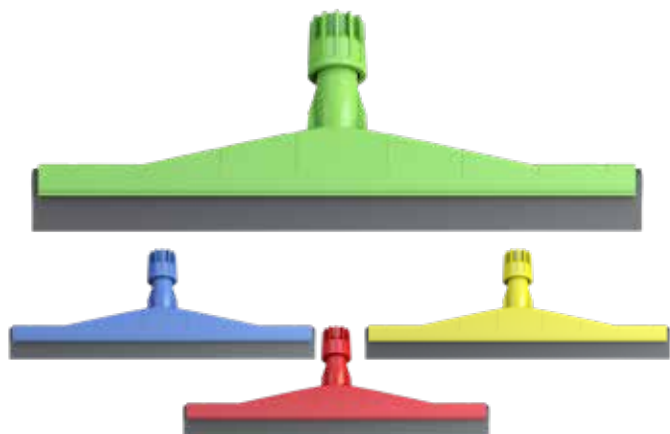

DESCRIZIONE
Mustik spingiacqua rinforzato in plastica colorata molto resistente con mousse di gomma bianca

● 3: Verde
● 6: Rosso
● 5: Blu
● 4: Giallo

CODICE	DIGIT	DIMENSIONI	PESO g	CONFEZIONE
ATPA70084	N03N M21ST	35 cm - 14"	230	10 pz
	N04N M21ST			
	N05N M21ST			
	N06N M21ST			
ATPA70085	N03N M21ST	45 cm - 18"	271	10 pz
	N04N M21ST			
	N05N M21ST			
	N06N M21ST			
ATPA70086	N03N M21ST	55 cm - 22"	311	10 pz
	N04N M21ST			
	N05N M21ST			
	N06N M21ST			
ATPA70087	N03N M21ST	65 cm - 26"	347	10 pz
	N04N M21ST			
	N05N M21ST			
	N06N M21ST			
ATPA70088	N03N M21ST	75 cm - 30"	384	10 pz
	N04N M21ST			
	N05N M21ST			
	N06N M21ST			

INDICE CODICI

CODICE COMPLETO	PAG.	CODICE COMPLETO	PAG.	CODICE COMPLETO	PAG.
ATPA70084 NO3B M21ST	95	CINT70010 S ST	73	LAMA70013 28ST	67
ATPA70084 NO3N M21ST	95	CLIP70003 S ST	33	LAMA70014 S ST	67
ATPA70084 NO4B M21ST	95	CLIP70005 0009	21	LAMA70015 S ST	67
ATPA70084 NO4N M21ST	95	CLIP70006 0009	21	LGMI70015 2 08ST	15
ATPA70084 NO5B M21ST	95	COMB70006	76	LGMI70016 2 08ST	15
ATPA70084 NO5N M21ST	95	COPL70080 GG12ST	85	LGMI70017 2 08ST	15
ATPA70084 NO6B M21ST	95	COPL70098 XX13ST	85	LGMI70017 4 08ST	15
ATPA70084 NO6N M21ST	95	COPL70114 44ST	84	LGMI70018 2 08ST	15
ATPA70085 NO3B M21ST	95	COPL70115 44ST	85	LGMI70018 4 08ST	15
ATPA70085 NO3N M21ST	95	COPL70116 44ST	84	LGMI70019 2 08ST	15
ATPA70085 NO4B M21ST	95	COPL70122 44ST	85	LGMI70019 4 08ST	15
ATPA70085 NO4N M21ST	95	COPL70152 44ST	85	LGMI70020 2 08ST	15
ATPA70085 NO5B M21ST	95	COPL70199 S ST	84	LGMI70020 4 08ST	15
ATPA70085 NO5N M21ST	95	COPL70200 S ST	84	LGMI70021 2 08ST	15
ATPA70085 NO6B M21ST	95	COPL70204 S ST	84	LGMI70021 4 08ST	15
ATPA70085 NO6N M21ST	95	COPL70220 IZ1SST	85	LGMI70022 2 08ST	15
ATPA70086 NO3B M21ST	95	CORD70005	73	LGMI70022 4 08ST	15
ATPA70086 NO3N M21ST	95	CORD70008	73	LGMI70023 2 08ST	15
ATPA70086 NO4B M21ST	95	FRAN00242	88	LGMI70023 4 08ST	15
ATPA70086 NO4N M21ST	95	FRAN00243	87	LGMI70028 2 08ST	15
ATPA70086 NO5B M21ST	95	FRAN00244	88	LGMI70028 4 08ST	15
ATPA70086 NO5N M21ST	95	FRAN00615 0001	87	MANO00004 0027	62
ATPA70086 NO6B M21ST	95	FRAN00862	88	MANO00009 0027	62
ATPA70086 NO6N M21ST	95	FRAN00946 0001	88	MANO00010 0027	62
ATPA70087 NO3B M21ST	95	FRAN00999 0003	87	MANO70016 S ST	60
ATPA70087 NO3N M21ST	95	FRAN01000 0003	87	MPVR10854 0008	70
ATPA70087 NO4B M21ST	95	FRAN01001 0003	87	MPVR94685 0027	62
ATPA70087 NO4N M21ST	95	FRAN01532		MPVR94686 0027	62
ATPA70087 NO5B M21ST	95	FRAN01533	74	MPVR94687 0027	62
ATPA70087 NO5N M21ST	95	FRAN01534		MPVR94688 0027	62
ATPA70087 NO6B M21ST	95	FRAN01535		PANN00073	89
ATPA70087 NO6N M21ST	95	GAPL70002 S ST	71	PMVR95667	74
ATPA70087 NO6N M21ST	95	GAPL70003 S ST	71	PMVR95823	74
ATPA70088 NO3B M21ST	95	GOVA70004 S ST	91	PORT70015 NNVF 21ST	73
ATPA70088 NO3N M21ST	95	IMPU70046 ST6 23ST	35	PORT70015 NNVM 21ST	73
ATPA70088 NO4B M21ST	95	IMPU70047 STX 30ST	41	PORT70033 25ST	75
ATPA70088 NO4N M21ST	95	IMPU70048 STN 29ST	27	PRTE00001 0027	62
ATPA70088 NO5B M21ST	95	IMPU70050 STN 21ST	29	PRTE00002 0027	62
ATPA70088 NO5N M21ST	95	IMPU70051 STX 14ST	33	PRTE00004 0027	62
ATPA70088 NO6B M21ST	95	IMPU70052 ST8 30ST	31	PRTE00005 0027	62
ATPA70088 NO6N M21ST	95	IMPU70053 ST8 30ST	39	PRTE00006 0027	62
ATRA00002 0005	91	IMPU70054 ST8 30ST	37	PRTE00007 0027	62
ATRA00003 0005	91	IMPU70078 STE 30ST	25	PRTE00008 0027	62
ATRA70012	91	IMPU70200 IPIA	20	PRTE00010 0027	62
ATRA70014	93	KTRI70072	77	PRTE00011 0027	62
ATRA70015	93	KTRI70073 71ST	78	PRTE00012 0027	62
ATRA70036	92	KTRI70074 71ST	78	PRTE00013 0027	62
ATRA70037	92	KTRI70075 2 71ST	77	PRTE00014 0027	62
ATRA70044 0015	91	KTRI70076 2 71ST	77	PRTE00015 0027	62
ATRA70045 0015	91	LAMA00003	65	PRTE00016 0027	62
ATRA70046 0015	91	LAMA00006	66	PRTE00017 0027	62
CINT70004	73	LAMA70011 17ST	67		

INDICE CODICI

CODICE COMPLETO	PAG.	CODICE COMPLETO	PAG.	CODICE COMPLETO	PAG.
PRTE00018 0027	62	SECC70040 NNB7 21ST	69	SUPP70168 4 M08ST	33
PRTE00019 0027	62	SECC70040 NNR7 21ST	69	SUPP70168 4 M08ST	39
PRTE00020 0027	62	SECC70043	70	SUPP70169 4 M08ST	33
PRTE00022 0027	62	SPUG70004 21ST	61	SUPP70169 4 M08ST	39
PRTE70090 NOS03M21ST	59	STRI70002 S ST	71	SUPP70170 4 M08ST	33
PRTE70091 NOS03M21ST	59	STRI70031	71	SUPP70170 4 M08ST	39
PRTE70092 NOS03M21ST	59	SUPP70142 2 M08ST	35	SUPP70171 4 M08ST	33
PRTE70093 NOS03M21ST	59	SUPP70142 2 M08ST	41	SUPP70171 4 M08ST	39
PRTE70094 NOS03M21ST	59	SUPP70143 2 M08ST	35	SUPP70174 A386	31
PRTE70095 NOS03M21ST	59	SUPP70143 2 M08ST	41	SUPP70175 2 M08ST	31
PRTE70154 NOS03M58ST	59	SUPP70144 2 M08ST	35	SUPP70176 2 M08ST	31
PRTE70155 NOS03M58ST	59	SUPP70144 2 M08ST	41	SUPP70177 2 M08ST	31
PRTE70156 NOS03M58ST	59	SUPP70145 2 M08ST	35	SUPP70178 2 M08ST	31
PRTE70157 NOS03M58ST	59	SUPP70145 2 M08ST	41	SUPP70179 2 M08ST	31
RACC00001 0027	62	SUPP70146 2 M08ST	35	SUPP70180 2 M21ST	31
RACC00002 0003	62	SUPP70146 2 M08ST	41	SUPP70181 2 M21ST	31
RACC70029 10ST	60	SUPP70147 2 M08ST	35	SUPP70182 2 M21ST	31
RACC70030 10ST	60	SUPP70147 2 M08ST	41	SUPP70183 2 M21ST	31
RACC70031 S ST	60	SUPP70148 2 M08ST	35	SUPP70184 6 05ST	56
RACC70032 S ST	60	SUPP70148 2 M08ST	41	SUPP70303 2 M08ST	21
RACC70033 01ST	60	SUPP70149 2 M08ST	27	SUPP70305 2 M08ST	21
RACC70034 02ST	61	SUPP70150 2 M08ST	27	SUPP70307 2 M08ST	21
RACC70035 S ST	60	SUPP70151 2 M08ST	27	SUPP70311 2 M08ST	25
RACC70067 02ST	60	SUPP70152 2 M08ST	27	SUPP70312 2 M08ST	25
RASC00002	65	SUPP70153 2 M08ST	27	TERG70016 STX2 S30ST	41
RASC00003	65	SUPP70154 2 M08ST	27	TERG70017 STX2 S30ST	41
RASC00004	65	SUPP70155 2 M08ST	27	TERG70018 STX2 S30ST	41
RASC00009 IP09	66	SUPP70156 2 M08ST	27	TERG70019 STX2 S30ST	41
RASC70016 S ST	66	SUPP70157 2 M08ST	27	TERG70020 STX2 S30ST	41
RASC70017 10ST	21	SUPP70158 2 M08ST	21	TERG70021 STX2 S30ST	41
RASC70017 10ST	66	SUPP70158 2 M08ST	25	TERG70022 STX2 S30ST	41
RASC70018 42ST	67	SUPP70158 2 M08ST	29	TERG70023 ST62 S23ST	35
RASC70020 03ST	67	SUPP70159 2 M08ST	25	TERG70024 ST62 S23ST	35
RASC70021 NOGG M21ST	64	SUPP70160 2 M08ST	21	TERG70025 ST62 S23ST	35
RASC70022 NONN M21ST	64	SUPP70160 2 M08ST	25	TERG70025 ST62 S23ST	56
RASC70023 NONN M21ST	65	SUPP70160 2 M08ST	29	TERG70026 ST62 S23ST	35
RASC70024 NORR M21ST	65	SUPP70161 2 M08ST	21	TERG70027 ST62 S23ST	35
RASC70025 S ST	66	SUPP70161 2 M08ST	25	TERG70028 ST62 S23ST	35
RASC70026 43ST	66	SUPP70161 2 M08ST	29	TERG70029 STN2 S29ST	27
RASC70042 NOEN M21ST	64	SUPP70162 2 M08ST	25	TERG70030 STN2 S29ST	27
RUOT70004 S ST	71	SUPP70162 2 M08ST	29	TERG70031 STN2 S29ST	27
SACC70001 NNR 44ST	93	SUPP70163 4 M08ST	33	TERG70032 STN2 S29ST	27
SCOV70007 S ST	61	SUPP70163 4 M08ST	39	TERG70033 STN2 S29ST	27
SCOV70008 NN66 21ST	61	SUPP70164 4 M08ST	33	TERG70034 STN2 S29ST	27
SCOV70009 NN6N 21ST	61	SUPP70164 4 M08ST	39	TERG70035 STN2 S29ST	27
SECC00056	69	SUPP70165 4 M08ST	33	TERG70036 STN2 S29ST	27
SECC70003	70	SUPP70165 4 M08ST	39	TERG70037 STN2 S29ST	27
SECC70004	70	SUPP70166 4 M08ST	33	TERG70038 STN2 S21ST	29
SECC70027 NNB6	69	SUPP70166 4 M08ST	39	TERG70039 STN2 S21ST	29
SECC70027 NNN6	69	SUPP70167 4 M08ST	33	TERG70040 STN2 S21ST	29
SECC70027 NNR6	69	SUPP70167 4 M08ST	39	TERG70041 STN2 S21ST	29

INDICE CODICI

CODICE COMPLETO	PAG.	CODICE COMPLETO	PAG.	CODICE COMPLETO	PAG.
TERG70042 STX4 S14ST	33	TESS70036 44ST	75	VELL00014	46
TERG70043 STX4 S14ST	33	TESS70037 44ST	75	VELL00016	46
TERG70044 STX4 S14ST	33	TESS70038 44ST	74	VELL00017	46
TERG70045 STX4 S14ST	33	TEVE70044 ST223M21ST	55	VELL00018	46
TERG70046 STX4 S14ST	33	TEVE70045 ST225M21ST	55	VELL00019	47
TERG70047 STX4 S14ST	33	TEVE70046 NOV14M21ST	57	VELL00020	47
TERG70048 STX4 S14ST	33	TEVE70047 NOV14M21ST	57	VELL00021	47
TERG70049 STX4 S14ST	33	TEVE70048 NOV14M21ST	57	VELL00033	47
TERG70050 STX4 S14ST	33	TEVE70076 NO8IE1217321ST	55	VELL00034	47
TERG70051 ST82 S30ST	39	TEVE70077 NO8IE13237321ST	55	VELL00035	47
TERG70052 ST82 S30ST	39	TEVE70078 NO8IE15257358ST	55	VELL00036	47
TERG70053 ST82 S30ST	39	VECO00001	52	VELL70107 NO 7 08ST	45
TERG70054 ST82 S07ST	39	VECO00002	52	VELL70108 NO 7 08ST	45
TERG70055 ST82 S07ST	39	VECO00003	52	VELL70109 NO 7 08ST	45
TERG70056 ST82 S07ST	39	VECO00004	52	VELL70112 PU 1 08ST	56
TERG70057 ST82 S07ST	39	VECO00005	52	VELL70113 PU 8 08ST	56
TERG70154 STE2 S30ST	25	VECO00006	52	VELL70114 PU 2 08ST	57
TERG70155 STE2 S30ST	25	VECO00007	52	VELL70115 PU 2 08ST	57
TERG70156 STE2 S30ST	25	VECO00008	53	VELL70116 PU 2 08ST	57
TERG70157 STE2 S30ST	25	VECO00009	53	VELL70228	20
TERG70158 STE2 S30ST	25	VECO00010	53	VELL70229	20
TERG70159 STE2 S30ST	25	VECO00012 0027	50	VELL70230	20
TERG70160 STE2 S30ST	25	VECO00013 0027	50		
TERG70200 IPIA	20	VECO00014 0027	50		
TERG70201 IPIA	20	VECO00015 0027	50		
TERG70202 IPIA	20	VECO00016 0027	51		
TERI70012 XX4GGG5SS2112ST	83	VECO00017 0027	51		
TERI70013 XX4GGG5SS2112ST	83	VECO00018 0027	51		
TERI70017 GG4GGG5SS2112ST	83	VECO00019	53		
TERI70018 XX4GGG5SS2111ST	83	VECO00020	53		
TERI70020 GG4GGG5SS2112ST	83	VECO00021	53		
TERI70021 XX4GGG5SS2112ST	83	VECO70158 NOK 05ST	50		
TERI70022 XX4GGG5SS2112ST	83	VECO70159 NOK 05ST	50		
TERI70023 XX4GGG5SS2111ST	83	VECO70160 NOK 05ST	50		
TERI70029 GG4GZZ5SS2112ST	82	VECO70161 NOK 05ST	50		
TERI70031 GG4GZZ5SS2112ST	82	VECO70235 NOE 21ST	50		
TERI70033 GG4GZZ5SS2112ST	82	VECO70236 NOE 21ST	50		
TERI70034 0000E18G32164ST	81	VECO70237 NOE 21ST	50		
TERI70036 IZ4GZZ4G22112ST	81	VECO70242 NOE 7 21ST	51		
TERI70042 GG4GGG5SS2112ST	83	VECO70243 NOE 7 21ST	51		
TERI70043 XX4GGG5SS2112ST	83	VECO70244 NOE 7 21ST	51		
TERI70044 XX4GGG5SS2112ST	83	VELL00001	45		
TERI70045 XX4GGG5SS2111ST	83	VELL00002	45		
TERI70046 GG4GZZ5SS2112ST	82	VELL00003	45		
TERI70047 GG4GZZ5SS2112ST	82	VELL00004	45		
TERI70048 GG4GZZ5SS2112ST	82	VELL00005	46		
TESS00276	87	VELL00006	46		
TESS00290	88	VELL00007	46		
TESS00316	88	VELL00008	46		
TESS70034 44ST	75	VELL00009	46		
TESS70035 44ST	74	VELL00010	46		



—

—

—

—

—

—

—

—

—

—

—

—

—

—

—

—

—

—

—

—

—

—

—

—

—

—

—

—

—

—

—

—



CONDIZIONI GENERALI DI VENDITA IPC TOOLS S.p.A.

1. GENERALITÀ E VALIDITÀ - Le condizioni generali qui di seguito riportate si intendono valide per qualsiasi vendita. Eventuali condizioni particolari anche in deroga a quelle generali dovranno essere scritte nel contesto dell'ordine o concordate con lettera scritta. Le nostre offerte si intendono valide solo per il termine indicato sull'offerta stessa. L'ordine verrà accettato solo se corrispondente a quanto offerto. IPC TOOLS S.p.A. si riserva comunque il diritto di rifiuto. Tutte le clausole qui riportate si intendono accettate dal cliente, dovendosi le medesime considerare parte essenziale dell'ordinazione.

2. OGGETTO DELLA VENDITA - I materiali hanno le caratteristiche descritte nei cataloghi e nei listini prezzi in vigore all'atto della consegna. Descrizioni e disegni tuttavia hanno carattere informativo, IPC TOOLS S.p.A. si riserva il diritto di apportare, anche senza preavviso, eventuali modifiche tecniche che, a suo insindacabile giudizio, si rendano necessari o utili.

3. PREZZI - I prezzi indicati nel listino si intendono per consegna franco fabbrica, salvo accordi in deroga debitamente riportati per iscritto. I prezzi e le condizioni di vendita riportate nel listino non sono impegnativi, e IPC TOOLS S.p.A. si riserva il diritto di modificarli, in qualsiasi momento, senza preavviso. Tutte le forniture si intendono accettare ai prezzi indicati nel listino ufficiale in vigore al momento della consegna. Prezzi, sconti e condizioni delle singole forniture non sono impegnativi per le ordinazioni successive.

4. IMPOSTE E TASSE - L'imposta sul valore aggiunto (IVA), che non è mai compresa nei prezzi di listino, e tutte le altre imposte e tasse, anche se intervenute durante l'esecuzione del contratto, si intendono a completo carico dell'Acquirente. Sono pure a carico dell'Acquirente: a) le imposte di bollo per l'emissione di cambiali o ricevute bancarie; b) le spese di registrazione e trascrizione del contratto; c) ogni altro onere connesso a richieste particolari dell'Acquirente o a sue inadempienze.

5. IMBALLAGGIO - IPC TOOLS S.p.A. predispone idoneo imballaggio secondo i propri standard ove non diversamente concordato per iscritto. Essa non è comunque responsabile di qualsiasi tipo di avaria, deterioramento o perdita dovuta a protezione difettosa, insufficiente, fino e compreso l'arrivo a destino. I dati, i pesi e le misure sono a titolo indicativo e non impegnativo. Non si accettano imballi di ritorno.

6. ORDINI - a) tutte le commissioni d'ordine sono da ritenersi "salvo approvazione venditore", b) i quantitativi dovranno essere quelli indicati per ogni imballo, c) ogni ordine deve riportare descrizione e codice del prodotto. Gli ordini raccolti tramite agenti, rappresentanti o incaricati di IPC TOOLS S.p.A. sono sempre subordinati all'insindacabile giudizio di IPC TOOLS S.p.A. stessa. Di conseguenza, i suddetti ordini potranno considerarsi impegnativi solamente a seguito di una conferma d'ordine scritta da IPC TOOLS S.p.A..

7. SPEDIZIONE - La merce viaggia sempre a rischio e pericolo dell'Acquirente qualunque siano le condizioni di resa pattuita.

8. TERMINE DI CONSEGNA - Il termine di consegna fissato alla conclusione del contratto è inteso come termine di spedizione della merce dalla fabbrica. La data di spedizione si intende approssimativa e non vincolante per il venditore, in particolare per ritardi dovuti a cause di forza maggiore.

9. MANCATO RITIRO - Il mancato ritiro della merce, decorsi trenta giorni dal termine pattuito per la consegna, produrrà la risoluzione ipso iure del contratto di vendita ed il venditore avrà diritto di trattenere, a titolo di penale, le somme fino a quel momento ricevute, salvo il maggior danno.

10. RECLAMI E CONTESTAZIONI - L'Acquirente ha l'obbligo di controllare la merce immediatamente dopo averla ricevuta. Trascorsi 8 (otto) giorni dall'arrivo al destinatario, la merce si intende pienamente accettata. Eventuali reclami riguardanti la qualità della merce, sotto pena di decadenza, devono essere inviati per iscritto, mediante lettera raccomandata con ricevuta di ritorno, fax o e-mail a IPC TOOLS S.p.A. entro 8 (otto) giorni dalla data di ricevimento della merce stessa. Nel caso si tratti di difetti del funzionamento, accertabili solamente mediante utilizzo del prodotto, i termini per inoltrare il reclamo scritto sono di 30 (trenta) giorni dalla data di ricevimento della merce (fa fede il documento di trasporto rilasciato dallo spedizioniere). Qualora il reclamo venga considerato valido, IPC TOOLS S.p.A. è tenuta solamente alla pura e semplice sostituzione della merce in porto franco, mentre è esclusa ogni altra forma di indennizzo. I reclami per eventuali ritardi o danni imputabili al trasporto, devono essere rivolti al vettore, all'atto della consegna della merce, elevando riserva scritta sullo stesso documento di trasporto che deve essere poi trasmesso urgentemente, in copia, a IPC TOOLS S.p.A..

11. RISPEDIZIONE DELLA MERCE - Non ci accettano resi se non preventivamente autorizzati per iscritto a IPC TOOLS S.p.A. e se non fatti recapitare, alla stessa, con resa in porto franco e a rischio del compratore. Gli spedizionieri ed i trasportatori di IPC TOOLS S.p.A. non sono autorizzati al ritiro della merce, né tantomeno, al riconoscimento del reclamo.

12. CONDIZIONI DI PAGAMENTO - I pagamenti, per essere validi, devono essere effettuati direttamente a IPC TOOLS S.p.A.. La validità dei pagamenti a mezzo tratta, cambiali o assegni si intende sempre "salvo buon fine". Nel caso di ritardato pagamento alle scadenze pattuite, IPC TOOLS S.p.A. applicherà gli interessi di mora nella misura di 5 (cinque) punti oltre il tasso ufficiale di sconto fissato dalla Banca d'Italia ed in vigore al momento di applicazione degli interessi medesimi.

13. CONTROVERSIE - Per qualsiasi controversia è competente il foro di Padova.



CANTELLO S.r.l.
Via Venaria 46
10148 - TORINO
Tel. 011 2266280

Mail: cantello@cantello.it



PULEX

Via 11 settembre, 4 - Ronchi
35010 Villafranca Padovana (Padova)
Italy
Tel. +39 049 9070625 - Fax +39 049 9070660

DIVISIONE DI IPC Tools S.p.a.

Via dell'Artigianato II, 1
35010 Villa del Conte (Padova)
Italia

info@ipcworldwide.com - www.ipcworldwide.com



IPC